

Interliving Bad Serie 7771



5 ★★★★★
Jahre
Hersteller
Garantie

interliving.de/garantie

Interliving
Bad Serie
7771



interliving.de/garantie

Hochwertige Qualität

Beste Verarbeitung und intelligente Funktionen machen aus Interliving-Produkten langlebige Begleiter. Ob Farbe, Material oder Funktion – Interliving-Möbel bieten Ihnen zahlreiche Individualisierungs-Möglichkeiten für höchste Qualitätsansprüche.

5 Jahre Garantie

Interliving-Produkte im Möbelbereich werden nach den RAL-Güterichtlinien der Deutschen Gütegemeinschaft Möbel e. V. produziert. Sie erhalten Garantie auf Materialbeschaffenheit sowie fachgerechte Verarbeitung aller Interliving-Möbel.



Interliving
Bad Serie
7771



Besonderheiten

- Waschtisch in weißer Keramik
- Ovaler Flächenspiegel mit schwarzem Rahmen und Maßen von ca. 50 x 90 cm
- Spiegelheizung und -beleuchtung inklusive
- Aufgesetzte Griffleisten in Schwarz matt
- Schrankbreiten von ca. 60 und 30 cm
- Premiumtechnik mit Dämpfungssystem für sanftes und leises Schließen der Auszüge
- Herausnehmbare „OrgaPro“-Schubladeneinteilung mit Antirutschmatte (optional gegen Mehrpreis)
- Herausnehmbare Innenbeleuchtung für den Waschtischunterschrank (optional gegen Mehrpreis)

Interliving Bad Serie 7771

Programm: Interliving 3702
Front: 771 Cuneo Eiche Natural
Korpus: 139 Eiche schwarz
Griff: 352 Griffleiste schwarz matt
Ablageplatte: 139 Eiche schwarz
Technik: 554 Premiumtechnik mit Dämpfung
Breite: 60 cm + 30 cm

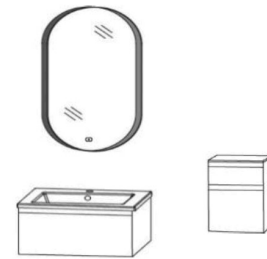

Mng	Artikel-Nr.	A	Artikeltext	Preis
1	WUA 12605AIL		Waschtischunterschrank, 60,0 cm 1 Auszug 28 cm hoch, mit aufgesetzter Griffleiste (inkl. OrgaPro und Antirutschmatte)	399,- €
1	WTM44061		Keramikwaschtisch Ibiza, 62,0 cm	300,- €
Waschtischunterschrank				699,- €

1	FSR555002		Flächenspiegel oval, 50 x 90 cm mit Rahmen in schwarz, inkl. Spiegelheizung und Beleuchtung	369,- €
Flächenspiegel				369,- €

1	WUA 12605AIL		Waschtischunterschrank, 60,0 cm 1 Auszug 28 cm hoch, mit aufgesetzter Griffleiste (inkl. OrgaPro und Antirutschmatte)	
1	WTM44061		Keramikwaschtisch Ibiza, 62,0 cm	
1	FSR555002		Flächenspiegel oval, 50 x 90 cm mit Rahmen in schwarz, inkl. Spiegelheizung und Beleuchtung	
Mittelachse				999,-

1	UNA383003		Unterschrank, 30,0 cm	329,- €
1	AP3230		Ablageplatte zum Unterschrank, 30,2 cm (1,6 cm hoch)	20,- €
Unterschrank				349,- €

1	PZ145330		Armatur "New York" schwarz matt	259,- €
Armatur				259,- €

Zubehör

1	PZ115840		Innenbeleuchtung Waschtischunterschrank	95,- €
1	PZ125060		Planungsvorschlag Stauraumzubehör (für 60cm WTU) bestehend aus: 2x Aufteilungsrahmen mit je 1 Fach 1x Organisationseinsatz Schminktabellett 1x Organisationseinsatz Kosmetikhalter	95,- €

Interliving Bad Serie 7771

Interliving Programm 3702



Frontdekore

F Folierte Front

M Melaminharzbeschichtete Front mit ABS-Kante



Nr. 697 Betongrün



Nr. 699 Alby Blue



Nr. 679 Betonoptik

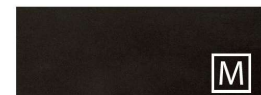

Nr. 775 Stahl Dunkel matt



Nr. 764 Steingrau matt

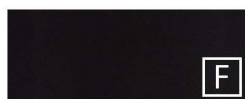

Nr. 777 Cosmos Grey matt



Nr. 793 Edelweiß matt



Nr. 891 Quarzgrau matt



Nr. 893 Titangrau matt



Nr. 722 Polarweiß hgl.



Nr. 639 Eiche Schwarz



Nr. 670 Halifax Eiche



Nr. 680 Charleston Eiche



Nr. 698 Cuneo Eiche Grau



Nr. 750 Cardiff Eiche



Nr. 751 Cuneo Eiche Braun



Nr. 771 Cuneo Eiche Natural



Nr. 785 Eiche Natur Nachbildung



Nr. 794 Eiche Sand

Interliving Bad Serie 7771

Korpusdekore

* Hochglanz Korpus gegen Aufpreis



Nr. 197
Betongrün



Nr. 199
Alby Blue



Nr. 179
Betonoptik



Nr. 175
Stahl Dunkel
matt



Nr. 164
Steingrau matt



Nr. 177
Cosmos Grey
matt



Nr. 111
Weiß matt



Nr. 191
Quarzgrau
matt



Nr. 193
Titangrau matt

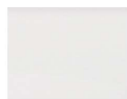

*Nr. 161
Weiß hgl.



Nr. 139
Eiche Schwarz



Nr. 170
Halifax Eiche



Nr. 180
Charleston
Eiche



Nr. 198
Cuneo Eiche
Grau



Nr. 150
Cardiff Eiche



Nr. 151
Cuneo Eiche
Braun



Nr. 171
Cuneo Eiche
Natural



Nr. 185
Eiche Natur
Nachbildung



Nr. 194
Eiche Sand

Möbelwaschtische



Nr. 21 Weiß

evermite®



Nr. 1 Weiß

Keramik

Technik

Auszüge und Schubkästen

Nr. 554

Premium-Technik mit Dämpfung

Türen mit integriertem Dämpfungssystem

Nr. 564

Waschtischunterschranke: Auszüge mit Glasreling und Schubkästen mit Chromkante

Bei den Ergänzungsschränken keine Chromkante und Glasreling möglich

Premium-Technik mit Dämpfung

Türen mit integriertem Dämpfungssystem

Griffvarianten Typ A

Nr. 289 Stangengriff chrom



Griffbohrung:
96 mm / 384 mm / 620 mm

Nr. 290 Stangengriff chrom



Griffbohrung:
96 mm / 384 mm / 620 mm

Nr. 292 Stangengriff chrom



Griffbohrung:
96 mm / 384 mm / 620 mm

Nr. 294 Stangengriff chrom



Griffbohrung:
96 mm / 384 mm / 620 mm

Nr. 295 Stangengriff chrom



Griffbohrung:
96 mm / 384 mm / 620 mm

Nr. 296 Stangengriff chrom



Griffbohrung:
96 mm / 384 mm / 620 mm

Nr. 330 Stangengriff chrom



Griffbohrung:
96 mm / 384 mm / 620 mm

Nr. 333 Griffleiste alu matt



Griffbohrung:
96 mm / 384 mm / 620 mm

Nr. 340 Stangengriff chrom / chrom matt



Griffbohrung:
96 mm / 384 mm / 620 mm

Nr. 359 Stangengriff schwarz matt



Griffbohrung:
96 mm / 384 mm / 620 mm

Nr. 390 Stangengriff Bicolor matt



Griffbohrung:
96 mm / 384 mm / 620 mm

Nr. 329 Griffleiste chrom



Grifflänge:
194 mm / 294 mm / 494 mm

Nr. 338 Griffleiste alu matt



Grifflänge:
194 mm / 294 mm / 494 mm

Nr. 339 Griffleiste schwarz matt



Grifflänge:
194 mm / 294 mm / 494 mm

Nr. 347 Griffleiste Messing gebürstet



Grifflänge:
194 mm / 294 mm / 494 mm

Griffvarianten Typ B



Nr. 351 Griffleiste in alu matt









Nr. 352 Griffleiste in schwarz matt





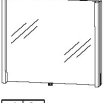



Nr. 353 Griffleiste in weiß matt

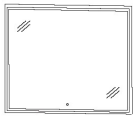

Interliving Bad Serie 3702 - Typenliste

Tiefenangabe entspricht der Korpusstärke		Tiefe in mm	Breite in mm	Höhe in mm	Artikelnummer	Anschlag	Aufpreis Hoch- glanz Korpus
Flächenspiegel							
	Flächenspiegel rund mit Spiegelheizung umlaufende LED-Beleuchtung Lichtfarbe in drei Stufen einstellbar 13,8 Watt / 1501 Lumen / 2700, 4500, 6500 Kelvin 1 LED-Converter 30 Watt 1 Sensor für Emotion-Beleuchtung und Spiegelheizung Heizung schaltet sich automatisch nach 60 Minuten ab Dieses Produkt enthält eine Lichtquelle der Energieeffizienzklasse: F	31	800	800	FSR508001		371,-
	Flächenspiegel rund mit Spiegelheizung umlaufendes Rahmenprofil in schwarz umlaufende LED-Beleuchtung im Rahmenprofil Lichtfarbe in drei Stufen einstellbar 15,1 Watt / 1645 Lumen / 2700, 4500, 6500 Kelvin 1 LED-Converter 30 Watt 1 Sensor für Emotion-Beleuchtung und Spiegelheizung Heizung schaltet sich automatisch nach 60 Minuten ab Dieses Produkt enthält eine Lichtquelle der Energieeffizienzklasse: F	50	800	800	FSR558001		433,-
	Flächenspiegel oval mit Spiegelheizung umlaufende LED-Beleuchtung Lichtfarbe in drei Stufen einstellbar 12,9 Watt / 1404 Lumen / 2700, 4500, 6500 Kelvin 1 LED-Converter 30 Watt 1 Sensor für Emotion-Beleuchtung und Spiegelheizung Heizung schaltet sich automatisch nach 60 Minuten ab Dieses Produkt enthält eine Lichtquelle der Energieeffizienzklasse: F	31	500	900	FSR505002		309,-
	Flächenspiegel oval mit Spiegelheizung umlaufendes Rahmenprofil in schwarz umlaufende LED-Beleuchtung im Rahmenprofil Lichtfarbe in drei Stufen einstellbar 14,3 Watt / 1548 Lumen / 2700, 4500, 6500 Kelvin 1 LED-Converter 30 Watt 1 Sensor für Emotion-Beleuchtung und Spiegelheizung Heizung schaltet sich automatisch nach 60 Minuten ab Dieses Produkt enthält eine Lichtquelle der Energieeffizienzklasse: F	50	500	900	FSR555002		369,-
	Flächenspiegel 2 vertikale LED-Beleuchtungselemente 2 x 9,8 Watt / Converter 30 Watt 2 x 800 Lumen / 2700 - 6500 Kelvin mit Sensor für Emotion-Beleuchtung Dieses Produkt enthält eine Lichtquelle der Energieeffizienzklasse: F	43	600	640	FSA446010		433,-
		43	700	640	FSA447010		448,-
		43	800	640	FSA448010		464,-
		43	900	640	FSA449010		480,-
		43	1000	640	FSA441010		494,-
		43	1200	640	FSA441210		526,-
	Höhe 640 mm						

Interliving Bad Serie 3702 - Typenliste

		Tiefenangabe entspricht der Korpus-tiefe	Tiefe in mm	Breite in mm	Höhe in mm	Artikelnummer	Anschlag	Aufpreis Hochglanz Korpus	
Flächenspiegel									
  Höhe 800 mm	Flächenspiegel	2 vertikale LED-Beleuchtungselemente 2 x 12,4 Watt / Converter 30 Watt 2 x 1017 Lumen / 2700 - 6500 Kelvin mit Sensor für Emotion-Beleuchtung Dieses Produkt enthält eine Lichtquelle der Energieeffizienzklasse: F	43	600	800	FSA456010		526,-	
			43	700	800	FSA457010		542,-	
			43	800	800	FSA458010		556,-	
			43	900	800	FSA459010		572,-	
			43	1000	800	FSA451010		588,-	
			43	1200	800	FSA451210		618,-	
  640 mm hoch	Flächenspiegel	umlaufende LED-Beleuchtung indirekte LED-Hintergrundbeleuchtung mit LED-Emotionbeleuchtung 1 LED-Converter 60 Watt Touch LED-Dimmer Dieses Produkt enthält eine Lichtquelle der Energieeffizienzklasse: F							
		600 mm breit	34,1 Watt / 3205 Lumen / 2700 - 6500 Kelvin	28	600	640	FSB456001		693,-
		700 mm breit	37,2 Watt / 3497 Lumen / 2700 - 6500 Kelvin	28	700	640	FSB457001		751,-
		800 mm breit	40,3 Watt / 3788 Lumen / 2700 - 6500 Kelvin	28	800	640	FSB458001		810,-
		900 mm breit	43,4 Watt / 4080 Lumen / 2700 - 6500 Kelvin	28	900	640	FSB459001		869,-
		1000 mm breit	46,5 Watt / 4371 Lumen / 2700 - 6500 Kelvin	28	1000	640	FSB451001		928,-
		1200 mm breit	52,7 Watt / 4954 Lumen / 2700 - 6500 Kelvin	28	1200	640	FSB451201		1046,-
	  800 mm hoch	Flächenspiegel	umlaufende LED-Beleuchtung indirekte LED-Hintergrundbeleuchtung mit LED-Emotionbeleuchtung 1 LED-Converter 60 Watt Touch LED-Dimmer Dieses Produkt enthält eine Lichtquelle der Energieeffizienzklasse: F						
		600 mm breit	38,8 Watt / 4268 Lumen / 2700 - 6500 Kelvin	28	600	800	FSB556001		847,-
		700 mm breit	41,9 Watt / 4604 Lumen / 2700 - 6500 Kelvin	28	700	800	FSB557001		906,-
		800 mm breit	45,0 Watt / 4950 Lumen / 2700 - 6500 Kelvin	28	800	800	FSB558001		964,-
		900 mm breit	48,0 Watt / 5280 Lumen / 2700 - 6500 Kelvin	28	900	800	FSB559001		1024,-
		1000 mm breit	51,2 Watt / 5627 Lumen / 2700 - 6500 Kelvin	28	1000	800	FSB551001		1082,-
		1200 mm breit	48,1 Watt / 5532 Lumen / 2700 - 6500 Kelvin Dieses Produkt enthält eine Lichtquelle der Energieeffizienzklasse: G	28	1200	800	FSB551201		1200,-



Interliving Bad Serie 3702 - Typenliste

		Tiefenangabe entspricht der Korputiefe			Artikelnummer	Anschlag	Aufpreis	
		Tiefe in mm	Breite in mm	Höhe in mm			Hochglanz	Korpus
Spiegelschränke doppelt verspiegelt								
Höhe 640 mm								
 <p>Höhe 640 mm Abb. = links inkl. Griffblöcke in chrom</p>	Planungs - Spiegelschränke 2 Doppelspiegeltüren 2 Glasfachböden 1 Schalter-Steckdosenelement 1 LED-Converter 15 Watt							
	600 mm breit	150	600	640	S2A4360SX	L/R	494,-	28,-
	tiefenvariabel	151-300	600	640	S2V4360SX	L/R	588,-	28,-
	L: 396 mm R: 196 mm							
	700 mm breit	150	700	640	S2A4370SX	L/R	520,-	28,-
tiefenvariabel	151-300	700	640	S2V4370SX	L/R	612,-	28,-	
L: 396 mm R: 296 mm								
800 mm breit	150	800	640	S2A4380SX	L/R	544,-	28,-	
tiefenvariabel	151-300	800	640	S2V4380SX	L/R	637,-	28,-	
L: 496 mm R: 296 mm								
900 mm breit	150	900	640	S2A4390SX	L/R	590,-	28,-	
1 LED-Converter 30 Watt								
L: 546 mm R: 346 mm								
 <p>Höhe 640 mm inkl. Griffblöcke in chrom</p>	Planungs - Spiegelschränke für Einzelwaschtisch-Lösung 3 Doppelspiegeltüren 2 Mittelwände, 6 Glasfachböden 1 Schalter-Steckdosenelement 1 LED-Converter 30 Watt							
	800 mm breit	150	800	640	S2A4381SX		606,-	28,-
	tiefenvariabel	151-300	800	640	S2V4381SX		729,-	28,-
	1 LED-Converter 15 Watt							
	L: 196 mm M: 396 mm R: 196 mm							
900 mm breit	150	900	640	S2A4391SX		653,-	28,-	
tiefenvariabel	151-300	900	640	S2V4391SX		777,-	28,-	
L: 238 mm M: 412 mm R: 238 mm								
1000 mm breit	150	1000	640	S2A4310SX		689,-	28,-	
tiefenvariabel	151-300	1000	640	S2V4310SX		813,-	28,-	
L: 296 mm M: 396 mm R: 296 mm								
1200 mm breit	150	1200	640	S2A4312SX		763,-	28,-	
tiefenvariabel	151-300	1200	640	S2V4312SX		888,-	28,-	
L: 388 mm M: 412 mm R: 388 mm								

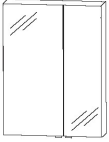
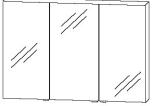

Interliving Bad Serie 3702 - Typenliste

		Tiefenangabe entspricht der Korpus-tiefe	Tiefe in mm	Breite in mm	Höhe in mm	Artikelnummer	Anschlag	Aufpreis Hochglanz Korpus
Spiegelschränke doppelt verspiegelt Höhe 800 mm								
 <p>Höhe 800 mm Abb. = links inkl. Griffblöcke in chrom</p>	Planungs - Spiegelschränke 2 Doppelspiegeltüren 2 Glasfachböden 1 Schalter-Steckdosenelement 1 LED-Converter 15 Watt							
	600 mm breit tiefenvariabel L: 396 mm R: 196 mm	150 151-300	600 600	800 800	S2A5360SX S2V5360SX	L/R L/R	514,- 606,-	30,- 30,-
	700 mm breit tiefenvariabel L: 396 mm R: 296 mm	150 151-300	700 700	800 800	S2A5370SX S2V5370SX	L/R L/R	542,- 634,-	30,- 30,-
	800 mm breit tiefenvariabel L: 496 mm R: 296 mm	150 151-300	800 800	800 800	S2A5380SX S2V5380SX	L/R L/R	569,- 662,-	30,- 30,-
	900 mm breit 1 LED-Converter 30 Watt L: 546 mm R: 346 mm	150	900	800	S2A5390SX	L/R	615,-	30,-
 <p>Höhe 800 mm inkl. Griffblöcke in chrom</p>	Planungs - Spiegelschränke für Einzelwaschtisch-Lösung 3 Doppelspiegeltüren 2 Mittelwände, 6 Glasfachböden 1 Schalter-Steckdosenelement 1 LED-Converter 30 Watt							
	800 mm breit tiefenvariabel 1 LED-Converter 15 Watt L: 196 mm M: 396 mm R: 196 mm	150 151-300	800 800	800 800	S2A5381SX S2V5381SX		631,- 755,-	30,- 30,-
	900 mm breit tiefenvariabel L: 238 mm M: 412 mm R: 238 mm	150 151-300	900 900	800 800	S2A5391SX S2V5391SX		681,- 804,-	30,- 30,-
	1000 mm breit tiefenvariabel L: 288 mm M: 412 mm R: 288 mm	150 151-300	1000 1000	800 800	S2A5310SX S2V5310SX		721,- 844,-	30,- 30,-
	1200 mm breit tiefenvariabel L: 388 mm M: 412 mm R: 388 mm	150 151-300	1200 1200	800 800	S2A5312SX S2V5312SX		799,- 924,-	30,- 30,-





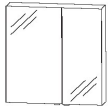

Interliving Bad Serie 3702 - Typenliste

		Tiefenangabe entspricht der Korpus-tiefe			Artikelnummer	Anschlag	Aufpreis Hochglanz Korpus	
		Tiefe in mm	Breite in mm	Höhe in mm				
Spiegelschränke einfach verspiegelt Höhe 640 mm								
 <p>Höhe 640 mm Abb. = links inkl. Griffblöcke in chrom</p>	Planungs - Spiegelschränke 2 Spiegeltüren auf Trägerplatte 2 Glasfachböden 1 Schalter-Steckdosenelement 1 LED-Converter 15 Watt							
	600 mm breit tiefenvariabel L: 396 mm R: 196 mm	150 151-300	600 600	640 640	S2A4360TX S2V4360TX	L/R L/R	337,- 430,-	28,- 28,-
	700 mm breit tiefenvariabel L: 396 mm R: 296 mm	150 151-300	700 700	640 640	S2A4370TX S2V4370TX	L/R L/R	356,- 448,-	28,- 28,-
	800 mm breit tiefenvariabel L: 496 mm R: 296 mm	150 151-300	800 800	640 640	S2A4380TX S2V4380TX	L/R L/R	374,- 468,-	28,- 28,-
	900 mm breit 1 LED-Converter 30 Watt L: 546 mm R: 346 mm	150	900	640	S2A4390TX	L/R	393,-	28,-
 <p>Höhe 640 mm inkl. Griffblöcke in chrom</p>	Planungs - Spiegelschränke für Einzelwaschtisch-Lösung 3 Spiegeltüren auf Trägerplatte 2 Mittelwände, 6 Glasfachböden 1 Schalter-Steckdosenelement 1 LED-Converter 30 Watt							
	800 mm breit tiefenvariabel 1 LED-Converter 15 Watt L: 188 mm M: 410 mm R: 188 mm	150 151-300	800 800	640 640	S2A4381TX S2V4381TX		436,- 560,-	28,- 28,-
	900 mm breit tiefenvariabel L: 238 mm M: 412 mm R: 238 mm	150 151-300	900 900	640 640	S2A4391TX S2V4391TX		454,- 578,-	28,- 28,-
	1000 mm breit tiefenvariabel L: 288 mm M: 412 mm R: 288 mm	150 151-300	1000 1000	640 640	S2A4310TX S2V4310TX		479,- 597,-	28,- 28,-
	1200 mm breit tiefenvariabel L: 388 mm M: 412 mm R: 388 mm	150 151-300	1200 1200	640 640	S2A4312TX S2V4312TX		510,- 634,-	28,- 28,-

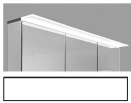
Interliving Bad Serie 3702 - Typenliste

		Tiefenangabe entspricht der Korpusstärke			Artikelnummer	Anschlag	Aufpreis	
		Tiefe in mm	Breite in mm	Höhe in mm			Hochglanz	Korpus
Spiegelschränke einfach verspiegelt								
Höhe 800 mm								
 <p>Höhe 800 mm Abb. = links inkl. Griffblöcke in chrom</p>	Planungs - Spiegelschränke 2 Spiegeltüren auf Trägerplatte 2 Glasfachböden 1 Schalter-Steckdosenelement 1 LED-Converter 15 Watt							
	600 mm breit tiefenvariabel L: 396 mm R: 196 mm	150 151-300	600 600	800 800	S2A5260TX S2V5260TX	L/R L/R	353,- 446,-	30,- 30,-
	700 mm breit tiefenvariabel L: 396 mm R: 296 mm	150 151-300	700 700	800 800	S2A5270TX S2V5270TX	L/R L/R	371,- 464,-	30,- 30,-
	800 mm breit tiefenvariabel L: 496 mm R: 296 mm	150 151-300	800 800	800 800	S2A5280TX S2V5280TX	L/R L/R	390,- 482,-	30,- 30,-
	900 mm breit L: 546 mm R: 346 mm 1 LED-Converter 30 Watt	150	900	800	S2A5290TX	L/R	412,-	30,-
 <p>Höhe 800 mm inkl. Griffblöcke in chrom</p>	Planungs - Spiegelschränke für Einzelwaschtisch-Lösung 3 Spiegeltüren auf Trägerplatte 2 Mittelwände, 6 Glasfachböden 1 Schalter-Steckdosenelement 1 LED-Converter 30 Watt							
	800 mm breit tiefenvariabel 1 LED-Converter 15 Watt L: 196 mm M: 396 mm R: 196 mm	150 151-300	800 800	800 800	S2A5380TX S2V5380TX		452,- 575,-	30,- 30,-
	900 mm breit tiefenvariabel L: 238 mm M: 412 mm R: 238 mm	150 151-300	900 900	800 800	S2A5390TX S2V5390TX		474,- 597,-	30,- 30,-
	1000 mm breit tiefenvariabel L: 296 mm M: 396 mm R: 296 mm	150 151-300	1000 1000	800 800	S2A5310TX S2V5310TX		492,- 615,-	30,- 30,-
	1200 mm breit tiefenvariabel L: 388 mm M: 412 mm R: 388 mm	150 151-300	1200 1200	800 800	S2A5312TX S2V5312TX		532,- 655,-	30,- 30,-

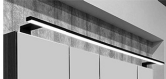
Interliving Bad Serie 3702 - Typenliste

Tiefenangabe entspricht der Korpusstiefe		Tiefe in mm	Breite in mm	Höhe in mm	Artikelnummer	Anschlag	Aufpreis Hochglanz Korpus
LED-Beleuchtungen							
 	LED-Flächenleuchte eckig Dieses Produkt enthält eine Lichtquelle der Energieeffizienzklasse: F						
	600 mm breit 8,53 Watt / 699 Lumen / (2700 -) 6500 Kelvin	260	598	20	PZ109760		315,-
	700 mm breit 10,07 Watt / 827 Lumen / (2700 -) 6500 Kelvin	260	698	20	PZ109770		346,-
	800 mm breit 11,63 Watt / 954 Lumen / (2700 -) 6500 Kelvin	260	798	20	PZ109780		377,-
	900 mm breit 13,2 Watt / 1082 Lumen / (2700 -) 6500 Kelvin	260	898	20	PZ109790		408,-
	1000 mm breit 14,73 Watt / 1208 Lumen / (2700 -) 6500 Kelvin	260	998	20	PZ109710		440,-
	1200 mm breit 17,83 Watt / 1462 Lumen / (2700 -) 6500 Kelvin	260	1198	20	PZ109712		449,-
Optionales Zubehör: Sensor für Emotion-Beleuchtung				PZ10201		59,-	
 	LED-Aufbauleuchte „Hanna“ in chrom Dieses Produkt enthält eine Lichtquelle der Energieeffizienzklasse: F						
	600 mm breit 6,9 Watt / 769 Lumen / (2700 -) 6500 Kelvin	115	600	37	PZ116160		102,-
	900 mm breit 9,9 Watt / 1024 Lumen / (2700 -) 6500 Kelvin	115	900	37	PZ116190		121,-
	1200 mm breit 13,0 Watt / 1316 Lumen / (2700 -) 6500 Kelvin	115	1200	37	PZ116112		139,-
Optionales Zubehör: Sensor für Emotion-Beleuchtung				PZ10201		59,-	
 	LED-Aufbauleuchte „Hanna“ in schwarz matt Dieses Produkt enthält eine Lichtquelle der Energieeffizienzklasse: F						
	600 mm breit 6,9 Watt / 769 Lumen / (2700 -) 6500 Kelvin	115	600	37	PZ116260		102,-
	900 mm breit 9,9 Watt / 1024 Lumen / (2700 -) 6500 Kelvin	115	900	37	PZ116290		121,-
	1200 mm breit 13,0 Watt / 1316 Lumen / (2700 -) 6500 Kelvin	115	1200	37	PZ116212		139,-
Optionales Zubehör: Sensor für Emotion-Beleuchtung				PZ10201		59,-	

Interliving Bad Serie 3702 - Installationsmaße

FSR 5x80 01 FSR 5x50 02 FSA 44xx 10

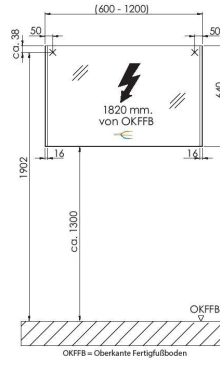
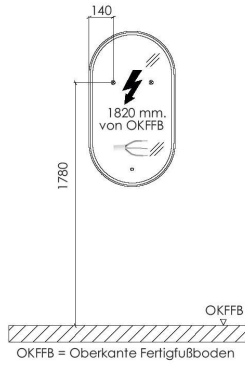
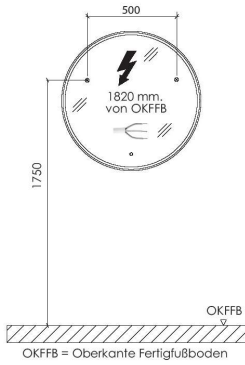



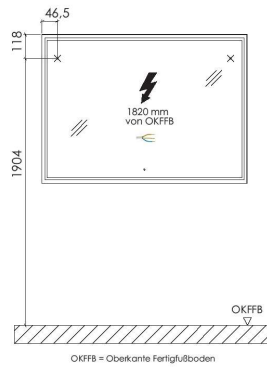
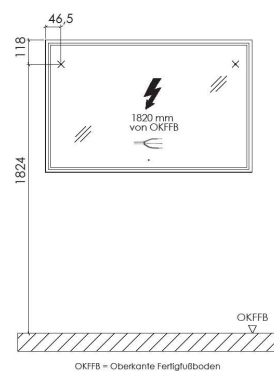
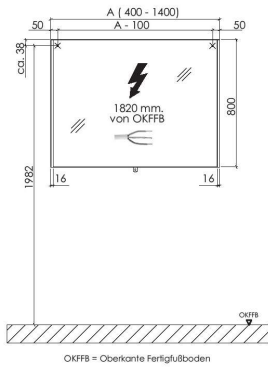

FSA 45xx 10 FSB 45xx 01 FSB 55xx 01

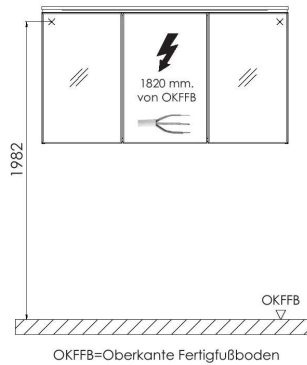

Elektroanschlüsse für Spiegelschränke







Interliving Bad Serie 3702 - Typenliste

Tiefenangabe entspricht der Korpstiefe		Tiefe in mm	Breite in mm	Höhe in mm	Artikelnummer	Anschlag	Aufpreis Hoch- glanz Korpus
evermite - Möbelwaschtische							
	evermite - Möbelwaschtisch 600 mm Farbton Weiß inkl. CLOU Ab- und Überlaufsystem in chrom						
	ohne LED-Beleuchtung	527	606	30	WMS950621		442,-
	mit LED-Beleuchtung 1 LED-Converter 12 V, 15 Watt 238 Lumen / 6500 Kelvin 1 Bewegungssensor Dieses Produkt enthält eine Lichtquelle der Energieeffizienzklasse: F Optionales Zubehör: Aufpreis ohne Hahnlochbohrung / 3-Loch (nach Skizze)*	527	606	30	SWM9506B4		646,-
					-		95,-
	evermite - Möbelwaschtisch 700 mm Farbton Weiß inkl. CLOU Ab- und Überlaufsystem in chrom						
	ohne LED-Beleuchtung	527	706	30	WMS950721		460,-
	mit LED-Beleuchtung 1 LED-Converter 12 V, 15 Watt 281 Lumen / 6500 Kelvin 1 Bewegungssensor Dieses Produkt enthält eine Lichtquelle der Energieeffizienzklasse: F Optionales Zubehör: Aufpreis ohne Hahnlochbohrung / 3-Loch (nach Skizze)*	527	706	30	SWM9507B4		671,-
					-		95,-
	evermite - Möbelwaschtisch 800 mm Farbton Weiß inkl. CLOU Ab- und Überlaufsystem in chrom						
	ohne LED-Beleuchtung	527	806	30	WMS950821		480,-
	mit LED-Beleuchtung 1 LED-Converter 12 V, 15 Watt 324 Lumen / 6500 Kelvin 1 Bewegungssensor Dieses Produkt enthält eine Lichtquelle der Energieeffizienzklasse: F Optionales Zubehör: Aufpreis ohne Hahnlochbohrung / 3-Loch (nach Skizze)*	527	806	30	SWM9508B4		696,-
					-		95,-
	evermite - Möbelwaschtisch 900 mm Farbton Weiß inkl. CLOU Ab- und Überlaufsystem in chrom						
	ohne LED-Beleuchtung	527	906	30	WMS950921		494,-
	mit LED-Beleuchtung 1 LED-Converter 12 V, 15 Watt 367 Lumen / 6500 Kelvin 1 Bewegungssensor Dieses Produkt enthält eine Lichtquelle der Energieeffizienzklasse: F Optionales Zubehör: Aufpreis ohne Hahnlochbohrung / 3-Loch (nach Skizze)*	527	906	30	SWM9509B4		717,-
					-		95,-







*Die Lieferzeit beträgt 8 Wochen. Der Preis versteht sich pro Waschtisch. Waschtisch ohne Hahnlochbohrung nicht kombinierbar mit dem Clou-System. Bitte prüfen Sie unbedingt Ihre Auftragsbestätigung auf Richtigkeit und Vollständigkeit.

Interliving Bad Serie 3702 - Typenliste



Tiefenangabe entspricht der Korpusstärke		Tiefe in mm	Breite in mm	Höhe in mm	Artikelnummer	Anschlag	Aufpreis Hoch- glanz Korpus
evermite - Möbelwaschtische							
	evermite - Möbelwaschtisch 1000 mm Farbton Weiß inkl. CLOU Ab- und Überlaufsystem in chrom ohne LED-Beleuchtung mit LED-Beleuchtung 1 LED-Converter 12 V, 15 Watt 410 Lumen / 6500 Kelvin 1 Bewegungssensor Dieses Produkt enthält eine Lichtquelle der Energieeffizienzklasse: F Optionales Zubehör: Aufpreis ohne Hahnlochbohrung / 3-Loch (nach Skizze)*	527 527	1006 1006	30 30	WMS951021 SWM9510B4		514,- 743,-
	evermite - Möbelwaschtisch 1200 mm Farbton Weiß inkl. CLOU Ab- und Überlaufsystem in chrom ohne LED-Beleuchtung mit LED-Beleuchtung 1 LED-Converter 12 V, 15 Watt 497 Lumen / 6500 Kelvin integrierter Sensorschalter Dieses Produkt enthält eine Lichtquelle der Energieeffizienzklasse: F Optionales Zubehör: Aufpreis ohne Hahnlochbohrung / 3-Loch (nach Skizze)*	527 527	1206 1206	30 30	WMS951221 SWM9512B4		550,- 791,-
	evermite Doppelwaschtisch, 1200 mm Farbton Weiß inkl. CLOU Ab- und Überlaufsystem in chrom ohne LED-Beleuchtung mit LED-Beleuchtung 1 LED-Converter 12 V, 15 Watt 497 Lumen / 6500 Kelvin 1 Bewegungssensor Dieses Produkt enthält eine Lichtquelle der Energieeffizienzklasse: F Optionales Zubehör: Aufpreis ohne Hahnlochbohrung / 3-Loch (nach Skizze)*	527 527	1206 1206	30 30	WMS952D21 SWM952DB4		610,- 909,-
Keramik - Möbelwaschtische							
	Keramik Möbelwaschtisch weiß	500	620	18	WTM44061		300,-
	Keramik Möbelwaschtisch weiß	500	720	18	WTM44071		319,-

*Die Lieferzeit beträgt 8 Wochen. Der Preis versteht sich pro Waschtisch. Waschtisch ohne Hahnlochbohrung nicht kombinierbar mit dem Clou-System. Bitte prüfen Sie unbedingt Ihre Auftragsbestätigung auf Richtigkeit und Vollständigkeit.

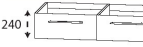

Interliving Bad Serie 3702 - Typenliste

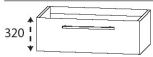
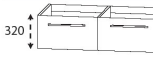
		Tiefe in mm	Breite in mm	Höhe in mm	Artikelnummer	Anschlag	Aufpreis Hoch- glanz- Korpus	Aufpreis Chrom- kante / Glasre- ling
Keramik - Möbelwaschtische		Tiefenangabe entspricht der Korpusstärke						
	Keramik Möbelwaschtisch weiß	500	820	18	WTM44081		346,-	
	Keramik Möbelwaschtisch weiß	500	920	18	WTM44091		377,-	
	Keramik Möbelwaschtisch weiß	500	1020	18	WTM44101		399,-	
	Keramik Möbelwaschtisch weiß	500	1220	18	WTM44121		677,-	
	Keramik Möbelwaschtisch Doppelwaschtisch weiß	500	1220	18	WTM442D1		677,-	
Waschtischunterschranke Typ A mit Griff oder Griffleiste								
 Höhe 240 mm	Waschtischunterschrank 1 Metallschubkasten mit Einzugsdämpfung und Siphonausschnitt inkl. OrgaPro Metallschubkasten inkl. Anti-Rutschmatte							
	optionale Glasreling nicht möglich							
	600 mm breit	470	600	240	WUA12602AIL		399,-	18,- 10,-
	700 mm breit	470	700	240	WUA12702AIL		418,-	18,- 10,-
	800 mm breit	470	800	240	WUA12802AIL		440,-	18,- 10,-
	900 mm breit	470	900	240	WUA12902AIL		458,-	18,- 10,-
	1000 mm breit	470	1000	240	WUA12102AIL		480,-	18,- 10,-
	1200 mm breit für Einzelwaschtisch-Lösung	470	1200	240	WUA12122AIL		516,-	18,- 10,-
	1200 mm breit für Doppelwaschtisch-Lösung	470	1200	240	WUA12D22AIL		554,-	18,- 10,-
	Optionales Zubehör: Raumschaffer-Siphon DN 32				PZ1407		37,-	
 Höhe 240 mm	Waschtischunterschrank 2 Metallschubkästen mit Einzugsdämpfung und Siphonausschnitten inkl. OrgaPro Metallschubkästen inkl. Anti-Rutschmatten für Doppelwaschtisch-Lösung	470	1200	240	WUA122D2AIL		797,-	37,- 18,-
	optionale Glasreling nicht möglich							
	Optionales Zubehör: Raumschaffer-Siphon DN 32 (2 Stück bestellen)				PZ1407		37,-	

Interliving Bad Serie 3702 - Typenliste

Tiefenangabe entspricht der Korpusstärke		Tiefe in mm	Breite in mm	Höhe in mm	Artikelnummer	Anschlag	Aufpreis Hoch- glanz Korpus	Aufpreis Chrom- kante / Glasre- ling
Waschtischunterschranke Typ A mit Griff oder Griffleiste								
 <p>Höhe 320 mm</p>	Waschtischunterschrank 1 Metallauszug mit Einzugsdämpfung und Siphonausschnitt inkl. OrgaPro Metallauszug inkl. Anti-Rutschmatte							
	optionale Glasreling möglich							
	600 mm breit	470	600	320	WUA216002IL		374,-	22,- 68,-
	700 mm breit	470	700	320	WUA217002IL		402,-	22,- 68,-
	800 mm breit	470	800	320	WUA218002IL		436,-	22,- 68,-
	900 mm breit	470	900	320	WUA219002IL		468,-	22,- 68,-
	1000 mm breit	470	1000	320	WUA211002IL		498,-	22,- 68,-
	1200 mm breit für Einzelwaschtisch-Lösung	470	1200	320	WUA211202IL		556,-	22,- 68,-
	1200 mm breit für Doppelwaschtisch-Lösung	470	1200	320	WUA21D202IL		594,-	22,- 68,-
Optionales Zubehör: Raumschaffer-Siphon DN 32				PZ1407		37,-		
 <p>Höhe 320 mm</p>	Waschtischunterschrank 2 Metallauszüge mit Einzugsdämpfung und Siphonausschnitten inkl. OrgaPro Metallauszüge inkl. Anti-Rutschmatten für Doppelwaschtisch-Lösung	470	1200	320	WUA212D02IL		749,-	44,- 136,-
	optionale Glasreling möglich Optionales Zubehör: Raumschaffer-Siphon DN 32 (2 Stück bestellen)				PZ1407		37,-	
 <p>Höhe 480 mm</p>	Waschtischunterschrank 1 Metallschubkasten mit Einzugsdämpfung und Siphonausschnitt inkl. OrgaPro 1 Metallauszug mit Einzugsdämpfung inkl. Reling Schubkasten & Auszug inkl. Anti-Rutschmatten							
	optionale Glasreling bei unterem Auszug möglich							
	600 mm breit	470	600	480	WUA33602AIL		631,-	30,- 78,-
	700 mm breit	470	700	480	WUA33702AIL		709,-	30,- 78,-
	800 mm breit	470	800	480	WUA33802AIL		779,-	30,- 78,-
	900 mm breit	470	900	480	WUA33902AIL		835,-	30,- 78,-
	1000 mm breit	470	1000	480	WUA33102AIL		878,-	30,- 78,-
	1200 mm breit für Einzelwaschtisch-Lösung	470	1200	480	WUA33122AIL		946,-	30,- 78,-
	1200 mm breit für Doppelwaschtisch-Lösung	470	1200	480	WUA33D22AIL		984,-	30,- 78,-
Optionales Zubehör: Raumschaffer-Siphon DN 32				PZ1407		37,-		

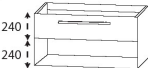

Interliving Bad Serie 3702 - Typenliste

Tiefenangabe entspricht der Korpus-tiefe		Tiefe in mm	Breite in mm	Höhe in mm	Artikelnummer	Anschlag	Aufpreis Hoch-glanz Korpus	Aufpreis Chrom-kante / Glas-reling
Waschtischunterschranke Typ A mit Griff oder Griffleiste								
 <p>Höhe 480 mm</p>	Waschtischunterschrank 2 Metallschubkästen mit Einzugsdämpfung und Siphonausschnitten inkl. OrgaPro 2 Metallauszüge mit Einzugsdämpfung inkl. Reling Schubkästen & Auszüge inkl. Anti-Rutschmatten optionale Glasreling bei unterem Auszug möglich Optionales Zubehör: Raumschaffer-Siphon DN 32 (2 Stück bestellen)	470	1200	480	WUA332D2AIL	1261,-	62,-	155,-
					PZ1407	37,-		
 <p>Höhe 480 mm</p>	Waschtischunterschrank 1 Metallschubkasten mit Einzugsdämpfung und Siphonausschnitt inkl. OrgaPro Metallschubkasten inkl. Anti-Rutschmatte 1 offenes Fach optionale Glasreling nicht möglich							
	600 mm breit	470	600	480	WUA32602AIL	526,-	50,-	10,-
	700 mm breit	470	700	480	WUA32702AIL	588,-	52,-	10,-
	800 mm breit	470	800	480	WUA32802AIL	640,-	59,-	10,-
	900 mm breit	470	900	480	WUA32902AIL	681,-	58,-	10,-
	1000 mm breit	470	1000	480	WUA32102AIL	699,-	62,-	10,-
	1200 mm breit für Einzelwaschtisch-Lösung	470	1200	480	WUA32122AIL	743,-	68,-	10,-
	1200 mm breit für Doppelwaschtisch-Lösung	470	1200	480	WUA32D22AIL	779,-	68,-	10,-
					PZ1407	37,-		
 <p>Höhe 560 mm</p>	Waschtischunterschrank 1 Metallschubkasten mit Einzugsdämpfung und Siphonausschnitt inkl. OrgaPro 1 Metallauszug mit Einzugsdämpfung inkl. Reling Schubkasten & Auszug inkl. Anti-Rutschmatten optionale Glasreling bei unterem Auszug möglich							
	600 mm breit	470	600	560	WUA42602AIL	649,-	34,-	78,-
	700 mm breit	470	700	560	WUA42702AIL	729,-	34,-	78,-
	800 mm breit	470	800	560	WUA42802AIL	804,-	34,-	78,-
	900 mm breit	470	900	560	WUA42902AIL	863,-	34,-	78,-
	1000 mm breit	470	1000	560	WUA42102AIL	909,-	34,-	78,-
	1200 mm breit für Einzelwaschtisch-Lösung	470	1200	560	WUA42122AIL	984,-	34,-	78,-
	1200 mm breit für Doppelwaschtisch-Lösung	470	1200	560	WUA42D22AIL	1020,-	34,-	78,-
					PZ1407	37,-		

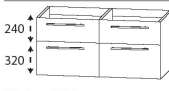
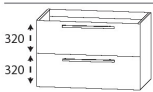
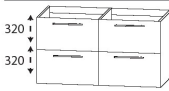

Interliving Bad Serie 3702 - Typenliste

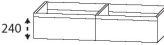
		Tiefe in mm	Breite in mm	Höhe in mm	Artikelnummer	Anschlag	Aufpreis Hoch- glanz Korpus	Aufpreis Chrom- kante / Glasre- ling
<p>Waschtischunterschranke Typ A mit Griff oder Griffleiste</p> <p>Tiefenangabe entspricht der Korpus-tiefe</p>								
 <p>Höhe 560 mm</p>	<p>Waschtischunterschrank 2 Metallschubkästen mit Einzugsdämpfung und Siphonausschnitten inkl. OrgaPro 2 Metallauszüge mit Einzugsdämpfung inkl. Reling Schubkästen & Auszüge inkl. Anti-Rutschmatten</p> <p>optionale Glasreling bei unterem Auszug möglich</p> <p>Optionales Zubehör: Raumschaffer-Siphon DN 32 (2 Stück bestellen)</p>	470	1200	560	WUA422D2AIL	1299,-	68,-	155,-
					PZ1407	37,-		
 <p>Höhe 640 mm</p>	<p>Waschtischunterschrank 1 Metallauszug mit Einzugsdämpfung und Siphonausschnitt inkl. OrgaPro 1 Metallauszug mit Einzugsdämpfung inkl. Reling Metallauszüge inkl. Anti-Rutschmatten</p> <p>optionale Glasreling bei beiden Auszügen mögl.</p>							
	<p>600 mm breit</p>	470	600	640	WUA486002IL	668,-	37,-	136,-
	<p>700 mm breit</p>	470	700	640	WUA487002IL	751,-	37,-	136,-
	<p>800 mm breit</p>	470	800	640	WUA488002IL	829,-	37,-	136,-
	<p>900 mm breit</p>	470	900	640	WUA489002IL	891,-	37,-	136,-
	<p>1000 mm breit</p>	470	1000	640	WUA481002IL	940,-	37,-	136,-
	<p>1200 mm breit für Einzelwaschtisch-Lösung</p>	470	1200	640	WUA481202IL	1020,-	37,-	136,-
	<p>1200 mm breit für Doppelwaschtisch-Lösung</p>	470	1200	640	WUA48D202IL	1058,-	37,-	136,-
	<p>Optionales Zubehör: Raumschaffer-Siphon DN 32</p>				PZ1407	37,-		
 <p>Höhe 640 mm</p>	<p>Waschtischunterschrank 2 Metallauszüge mit Einzugsdämpfung und Siphonausschnitten inkl. OrgaPro 2 Metallauszüge mit Einzugsdämpfung inkl. Reling Metallauszüge inkl. Anti-Rutschmatten</p> <p>optionale Glasreling bei allen Auszügen möglich</p> <p>Optionales Zubehör: Raumschaffer-Siphon DN 32 (2 Stück bestellen)</p>	470	1200	640	WUA482D02IL	1336,-	74,-	273,-
					PZ1407	37,-		

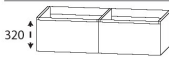

Interliving Bad Serie 3702 - Typenliste

		Tiefe in mm	Breite in mm	Höhe in mm	Artikelnummer	Anschlag	Aufpreis Hoch- glanz Korpus	Aufpreis Chrom- kante / Glasre- ling	
Tiefenangabe entspricht der Korpus-tiefe									
Waschtischunterschranke Typ B mit aufgesetzter Griffleiste									
 <p>Höhe 280 mm</p>	Waschtischunterschrank 1 Metallschubkasten mit Einzugsdämpfung und Siphonausschnitt inkl. OrgaPro Metallschubkasten inkl. Anti-Rutschmatte								
	optionale Glasreling nicht möglich								
	600 mm breit	470	600	280	WUA12605AIL		399,-	18,-	10,-
	700 mm breit	470	700	280	WUA12705AIL		418,-	18,-	10,-
	800 mm breit	470	800	280	WUA12805AIL		440,-	18,-	10,-
	900 mm breit	470	900	280	WUA12905AIL		458,-	18,-	10,-
	1000 mm breit	470	1000	280	WUA12105AIL		480,-	18,-	10,-
	1200 mm breit für Einzelwaschtisch-Lösung	470	1200	280	WUA12125AIL		516,-	18,-	10,-
	1200 mm breit für Doppelwaschtisch-Lösung	470	1200	280	WUA12D25AIL		554,-	18,-	10,-
Optionales Zubehör: Raumschaffer-Siphon DN 32				PZ1407		37,-			
 <p>Höhe 280 mm</p>	Waschtischunterschrank 2 Metallschubkästen mit Einzugsdämpfung und Siphonausschnitten inkl. OrgaPro Metallschubkästen inkl. Anti-Rutschmatten für Doppelwaschtisch-Lösung	470	1200	280	WUA122D5AIL		797,-	37,-	18,-
	optionale Glasreling nicht möglich								
	Optionales Zubehör: Raumschaffer-Siphon DN 32 (2 Stück bestellen)				PZ1407		37,-		
 <p>Höhe 360 mm</p>	Waschtischunterschrank 1 Metallauszug mit Einzugsdämpfung und Siphonausschnitt inkl. OrgaPro Metallauszug inkl. Anti-Rutschmatte								
	optionale Glasreling möglich								
	600 mm breit	470	600	360	WUA216005IL		374,-	22,-	68,-
	700 mm breit	470	700	360	WUA217005IL		402,-	22,-	68,-
	800 mm breit	470	800	360	WUA218005IL		436,-	22,-	68,-
	900 mm breit	470	900	360	WUA219005IL		468,-	22,-	68,-
	1000 mm breit	470	1000	360	WUA211005IL		498,-	22,-	68,-
	1200 mm breit für Einzelwaschtisch-Lösung	470	1200	360	WUA211205IL		556,-	22,-	68,-
	1200 mm breit für Doppelwaschtisch-Lösung	470	1200	360	WUA21D205IL		594,-	22,-	68,-
Optionales Zubehör: Raumschaffer-Siphon DN 32				PZ1407		37,-			

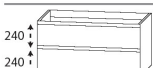
Interliving Bad Serie 3702 - Typenliste

Tiefenangabe entspricht der Korpusstärke		Tiefe in mm	Breite in mm	Höhe in mm	Artikelnummer	Anschlag	Aufpreis Hoch- glanz Korpus	Aufpreis Chrom- kante / Glasre- ling
Waschtischunterschranke Typ B mit aufgesetzter Griffleiste								
 <p>Höhe 360 mm</p>	Waschtischunterschrank 2 Metallauszüge mit Einzugsdämpfung und Siphonausschnitten inkl. OrgaPro Metallauszüge inkl. Anti-Rutschmatten für Doppelwaschtisch-Lösung optionale Glasreling möglich Optionales Zubehör: Raumschaffer-Siphon DN 32 (2 Stück bestellen)	470	1200	360	WUA212D05IL		749,-	44,- 136,-
					PZ1407		37,-	
 <p>Höhe 520 mm</p>	Waschtischunterschrank 1 Metallschubkasten mit Einzugsdämpfung und Siphonausschnitt inkl. OrgaPro Metallschubkasten inkl. Anti-Rutschmatte 1 offenes Fach optionale Glasreling nicht möglich							
	600 mm breit	470	600	520	WUA32603AIL		526,-	50,- 10,-
	700 mm breit	470	700	520	WUA32703AIL		588,-	52,- 10,-
	800 mm breit	470	800	520	WUA32803AIL		640,-	59,- 10,-
	900 mm breit	470	900	520	WUA32903AIL		681,-	58,- 10,-
	1000 mm breit	470	1000	520	WUA32103AIL		705,-	62,- 10,-
	1200 mm breit für Einzelwaschtisch-Lösung	470	1200	520	WUA32123AIL		743,-	68,- 10,-
	1200 mm breit für Doppelwaschtisch-Lösung	470	1200	520	WUA32D23AIL		779,-	68,- 10,-
	Optionales Zubehör: Raumschaffer-Siphon DN 32			PZ1407		37,-		
 <p>Höhe 560 mm</p>	Waschtischunterschrank 1 Metallschubkasten mit Einzugsdämpfung und Siphonausschnitt inkl. OrgaPro 1 Metallauszug mit Einzugsdämpfung inkl. Reling Schubkasten & Auszug inkl. Anti-Rutschmatten optionale Glasreling bei unterem Auszug möglich							
	600 mm breit	470	600	560	WUA33605AIL		649,-	34,- 78,-
	700 mm breit	470	700	560	WUA33705AIL		729,-	34,- 78,-
	800 mm breit	470	800	560	WUA33805AIL		804,-	34,- 78,-
	900 mm breit	470	900	560	WUA33905AIL		863,-	34,- 78,-
	1000 mm breit	470	1000	560	WUA33105AIL		909,-	34,- 78,-
	1200 mm breit für Einzelwaschtisch-Lösung	470	1200	560	WUA33125AIL		984,-	34,- 78,-
	1200 mm breit für Doppelwaschtisch-Lösung	470	1200	560	WUA33D25AIL		1089,-	34,- 78,-
	Optionales Zubehör: Raumschaffer-Siphon DN 32			PZ1407		37,-		

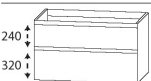
Interliving Bad Serie 3702 - Typenliste

		Tiefe in mm	Breite in mm	Höhe in mm	Artikelnummer	Anschlag	Aufpreis Hoch- glanz Korpus	Aufpreis Chrom- kante / Glasre- ling
<p>Tiefenangabe entspricht der Korpus-tiefe</p>								
<p>Waschtischunterschrank mit aufgesetzter Griffleiste</p>								
 <p>Höhe 560 mm</p>	<p>Waschtischunterschrank 2 Metallschubkästen mit Einzugsdämpfung und Siphonausschnitten inkl. OrgaPro 2 Metallauszüge mit Einzugsdämpfung inkl. Reling Schubkästen & Auszüge inkl. Anti-Rutschmatten</p> <p>optionale Glasreling bei unterem Auszug möglich</p> <p>Optionales Zubehör: Raumschaffer-Siphon DN 32 (2 Stück bestellen)</p>	470	1200	560	WUA332D5AIL	1299,-	68,-	155,-
					PZ1407	37,-		
 <p>Höhe 640 mm</p>	<p>Waschtischunterschrank 1 Metallschubkasten mit Einzugsdämpfung und Siphonausschnitt inkl. OrgaPro 1 Metallauszug mit Einzugsdämpfung inkl. Reling Schubkasten & Auszug inkl. Anti-Rutschmatten</p> <p>optionale Glasreling bei unterem Auszug möglich</p>							
	<p>600 mm breit</p>	470	600	640	WUA42605AIL	668,-	37,-	78,-
	<p>700 mm breit</p>	470	700	640	WUA42705AIL	751,-	37,-	78,-
	<p>800 mm breit</p>	470	800	640	WUA42805AIL	829,-	37,-	78,-
	<p>900 mm breit</p>	470	900	640	WUA42905AIL	891,-	37,-	78,-
	<p>1000 mm breit</p>	470	1000	640	WUA42105AIL	940,-	37,-	78,-
	<p>1200 mm breit für Einzelwaschtisch-Lösung</p>	470	1200	640	WUA42125AIL	1020,-	37,-	78,-
	<p>1200 mm breit für Doppelwaschtisch-Lösung</p>	470	1200	640	WUA42D25AIL	1058,-	37,-	78,-
	<p>Optionales Zubehör: Raumschaffer-Siphon DN 32</p>				PZ1407	37,-		
 <p>640 mm hoch</p>	<p>Waschtischunterschrank 2 Metallschubkästen mit Einzugsdämpfung und Siphonausschnitten inkl. OrgaPro 2 Metallauszüge mit Einzugsdämpfung inkl. Reling Schubkästen & Auszüge inkl. Anti-Rutschmatten</p> <p>optionale Glasreling bei unterem Auszug möglich</p> <p>Optionales Zubehör: Raumschaffer-Siphon DN 32 (2 Stück bestellen)</p>	470	1200	640	WUA422D5AIL	1336,-	74,-	155,-
					PZ1407	37,-		

Interliving Bad Serie 3702 - Typenliste

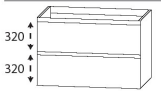
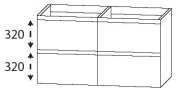
Tiefenangabe entspricht der Korpus-tiefe		Tiefe in mm	Breite in mm	Höhe in mm	Artikelnummer	Anschlag	Aufpreis Hochglanz Korpus	Aufpreis Chromkante / Glasreling
Waschtischunterschranke Typ B mit aufgesetzter Griffleiste								
 <p>Höhe 720 mm</p>	Waschtischunterschrank 1 Metallauszug mit Einzugsdämpfung und Siphonausschnitt inkl. OrgaPro 1 Metallauszug mit Einzugsdämpfung inkl. Reling Metallauszug inkl. Anti-Rutschmatte optionale Glasreling bei beiden Auszügen mögl.							
	600 mm breit	470	600	720	WUA486005IL		687,-	44,- 136,-
	700 mm breit	470	700	720	WUA487005IL		773,-	44,- 136,-
	800 mm breit	470	800	720	WUA488005IL		853,-	44,- 136,-
	900 mm breit	470	900	720	WUA489005IL		918,-	44,- 136,-
	1000 mm breit	470	1000	720	WUA481005IL		972,-	44,- 136,-
	1200 mm breit für Einzelwaschtisch-Lösung	470	1200	720	WUA481205IL		1058,-	44,- 136,-
	1200 mm breit für Doppelwaschtisch-Lösung	470	1200	720	WUA48D205IL		1095,-	44,- 136,-
Optionales Zubehör: Raumschaffer-Siphon DN 32				PZ1407		37,-		
 <p>Höhe 720 mm</p>	Waschtischunterschrank 2 Metallauszüge mit Einzugsdämpfung und Siphonausschnitten inkl. OrgaPro 2 Metallauszüge mit Einzugsdämpfung inkl. Reling Metallauszüge inkl. Anti-Rutschmatten optionale Glasreling bei allen Auszügen möglich	470	1200	720	WUA482D05IL		1373,-	86,- 273,-
	Optionales Zubehör: Raumschaffer-Siphon DN 32 (2 Stück bestellen)				PZ1407		37,-	

Interliving Bad Serie 3702 - Installationsmaße

WMS 9506 21 & SWM 9506 B4

WMS 9507 21 & SWM 9507 B4

WMS 9508 21 & SWM 9508 B4

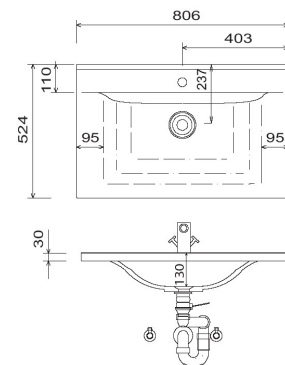
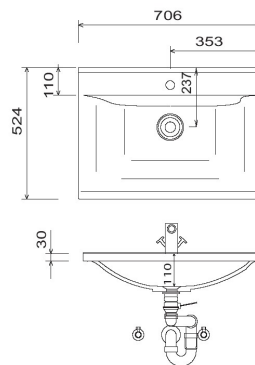
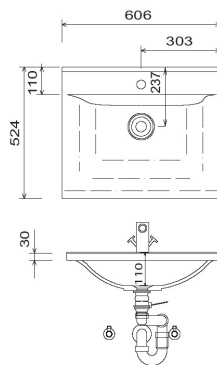

WMS 9509 21 & SWM 9509 B4

WMS 9510 21 & SWM 9510 B4

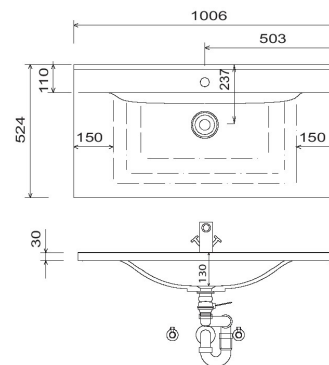
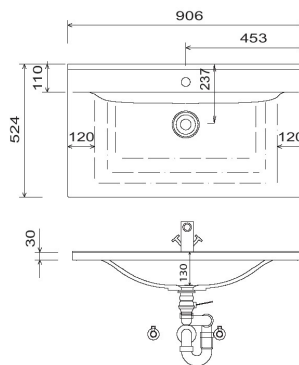

WMS 9512 21 & SWM 9512 B4

WMS 952D 21 & SWM 952D B4

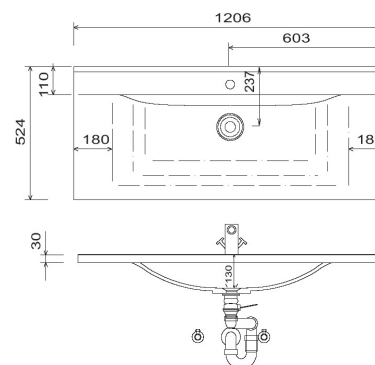
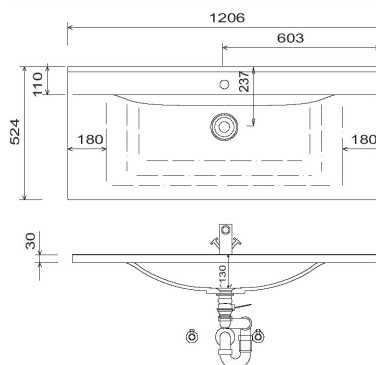

LEGENDE
B = Waschtischunterschrankbreite

Evermite:
Die Temperatur des Gebrauchswassers darf 55° C nicht überschreiten. Haarfärbemittel müssen bei Kontakt mit der Oberfläche innerhalb weniger Sekunden entfernt werden, um Fleckenbildung zu vermeiden.
Toleranzen:
Die Maßtoleranzen (+/- 5mm) und Ebenheitstoleranzen (DIN 18202) unterliegen den üblichen materialspezifischen Toleranzen für Bawerkstoffe, anlehnend an die DIN 18202.

Interliving Bad Serie 3702 - Installationsmaße

WTM 4406 1

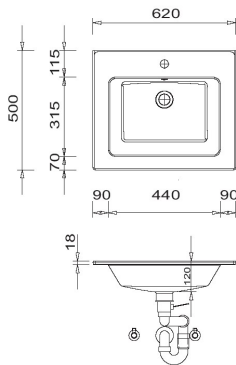

WTM 4407 1

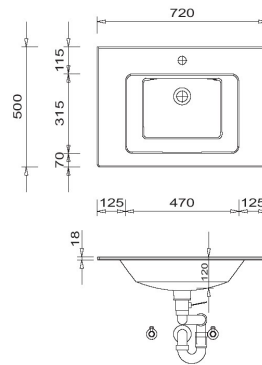

WTM 4408 1

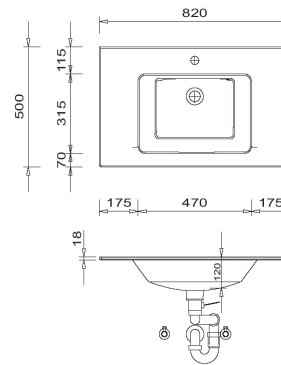

WTM 4409 1

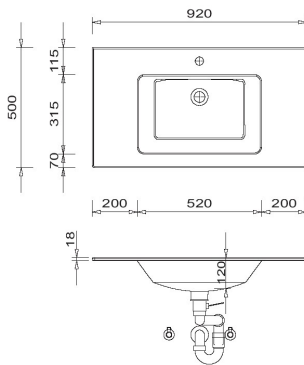

WTM 4410 1

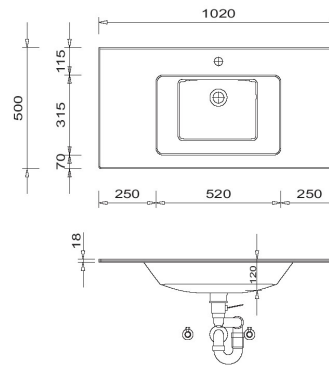

WTM 4412 1

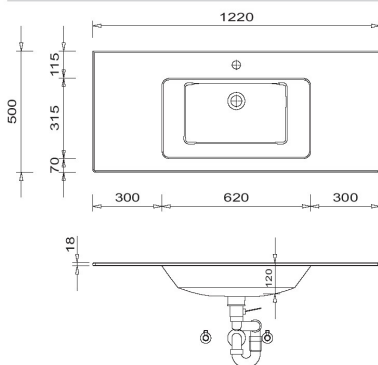

WTM 442D 1

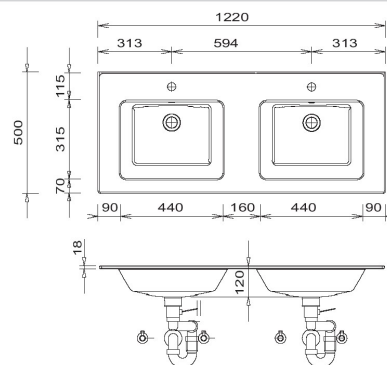

Evermite:

Die Temperatur des Gebrauchswassers darf 55° C nicht überschreiten. Haarfärbemittel müssen bei Kontakt mit der Oberfläche innerhalb weniger Sekunden entfernt werden, um Fleckenbildung zu vermeiden.

Toleranzen:

Die Maßtoleranzen (+/- 5mm) und Ebenheitstoleranzen (DIN 18202) unterliegen den üblichen materialspezifischen Toleranzen für Bauwerkstoffe, anlehnend an die DIN 18202.

LEGENDE

B = Waschtischunterschrankbreite

Interliving Bad Serie 3702 - Installationsmaße

für evermite-Waschtische
Unterschrankhöhe 240 mm & 280 mm

für evermite-Doppelwaschtisch
Unterschrankhöhe 240 mm & 280 mm

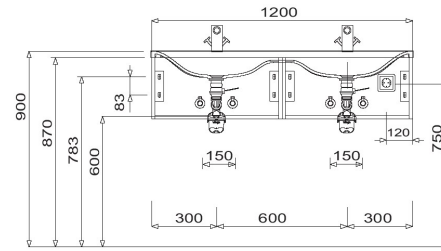
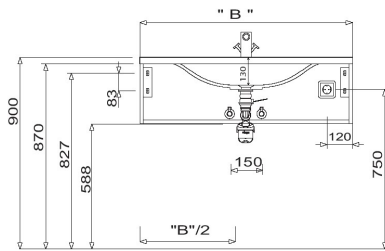

für evermite-Waschtische
Unterschrankhöhe 320 mm & 360 mm

für evermite-Doppelwaschtisch
Unterschrankhöhe 320 mm & 360 mm

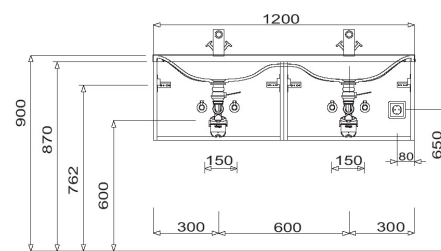
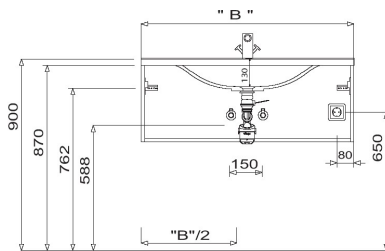

für evermite-Waschtische
Unterschrankhöhe 480 mm, 520 mm, 560 mm, 640 mm & 720 mm

für evermite-Doppelwaschtisch
Unterschrankhöhe 480 mm, 520 mm, 560 mm, 640 mm & 720 mm

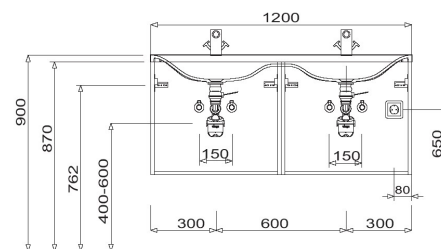
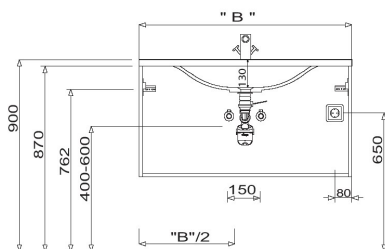

LEGENDE
B = Waschtischunterschrankbreite

Evermite:
Die Temperatur des Gebrauchswassers darf 55° C nicht überschreiten. Haarfärbemittel müssen bei Kontakt mit der Oberfläche innerhalb weniger Sekunden entfernt werden, um Fleckenbildung zu vermeiden.
Toleranzen:
Die Maßtoleranzen (+/- 5mm) und Ebenheitstoleranzen (DIN 18202) unterliegen den üblichen materialspezifischen Toleranzen für Bauwerkstoffe, anlehnend an die DIN 18202.

Interliving Bad Serie 7771

Interliving Bad Serie 3702 - Installationsmaße

für Keramikwaschtische
Unterschrankhöhe 240 mm & 280 mm

für Keramik - Doppelwaschtisch
Unterschrankhöhe 240 mm & 280 mm

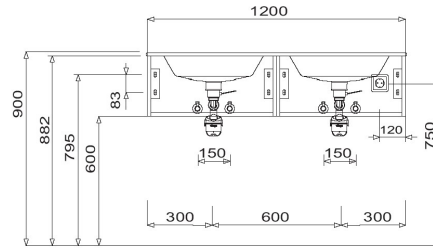
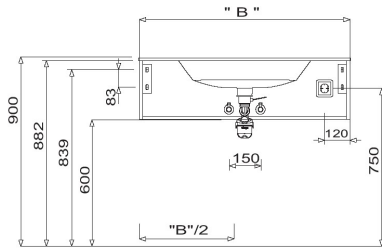

für Keramikwaschtische
Unterschrankhöhe 320 mm & 360 mm

für Keramik - Doppelwaschtisch
Unterschrankhöhe 320 mm & 360 mm

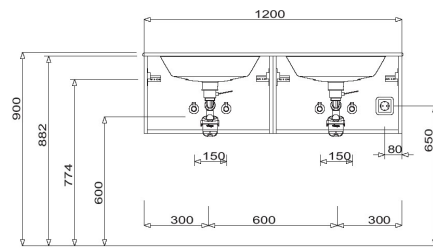
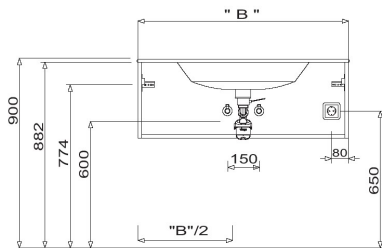

für Keramikwaschtische
Unterschrankhöhe 480 mm, 520 mm, 560 mm, 640 mm & 720 mm

für Keramik - Doppelwaschtisch
Unterschrankhöhe 480 mm, 520 mm, 560 mm, 640 mm & 720 mm

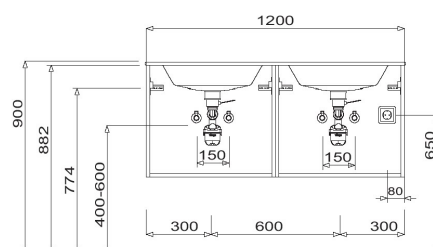
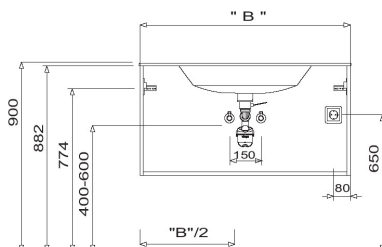

Evermite:

Die Temperatur des Gebrauchswassers darf 55° C nicht überschreiten. Haarfärbemittel müssen bei Kontakt mit der Oberfläche innerhalb weniger Sekunden entfernt werden, um Fleckenbildung zu vermeiden.

Toleranzen:

Die Maßtoleranzen (+/- 5mm) und Ebenheittoleranzen (DIN 18202) unterliegen den üblichen materialspezifischen Toleranzen für Bauwerkstoffe, anlehnend an die DIN 18202.

LEGENDE

B = Waschtischunterschrankbreite

Interliving Bad Serie 3702 - Typenliste

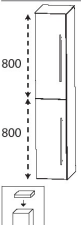
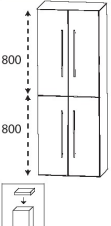
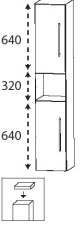
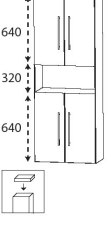
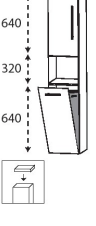
Tiefenangabe entspricht der Korpus-tiefe		Tiefe in mm	Breite in mm	Höhe in mm	Artikelnummer	Anschlag	Aufpreis Hochglanz Korpus	
Hochschränke Typ A Ablageplatte bitte separat bestellen								
	Hochschrank 2 Türen 2 Glasfachböden (o.) 2 Glasfachböden (u.)	300	300	1600	HNA0330	L/R	412,-	58,-
		300	400	1600	HNA0340	L/R	454,-	58,-
	Hochschrank 4 Türen 2 Glasfachböden (o.) 2 Glasfachböden (u.)	300	600	1600	HNA0360		665,-	58,-
	Hochschrank 1 Tür 1 Glasfachboden (o.) 1 offenes Fach 1 Tür 1 Glasfachboden (u.)	300	300	1600	HNA023002	L/R	399,-	58,-
		300	400	1600	HNA024002	L/R	454,-	58,-
	Hochschrank 2 Türen 1 Glasfachboden (o.) 1 offenes Fach 2 Türen 1 Glasfachboden (u.)	300	600	1600	HNA026002		665,-	58,-
	Hochschrank mit Wäschekippe 1 Tür 1 Glasfachboden (o.) 1 offenes Fach 1 Wäschekippe mit Stoffkorb in Anthrazit							
	Volumen Wäschekorb: 25 Liter	300	300	1600	HNA02302W	L/R	454,-	58,-
Volumen Wäschekorb: 36 Liter	300	400	1600	HNA02402W	L/R	500,-	58,-	

Interliving Bad Serie 3702 - Typenliste

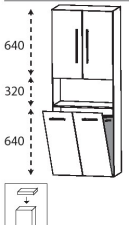
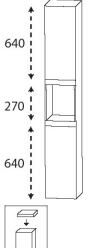
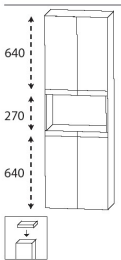
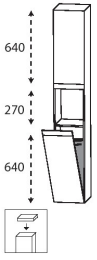
		Tiefenangabe entspricht der Korpustiefe	Tiefe in mm	Breite in mm	Höhe in mm	Artikelnummer	Anschlag	Aufpreis Hochglanz Korpus
Hochschränke Typ A								
Ablageplatte bitte separat bestellen								
	Hochschrank mit Wäschekippe 2 Türen 2 Glasfachböden 1 offenes Fach 1 Wäschekippe mit Stoffkorb in Anthrazit Volumen Wäschekorb: 58 Liter	300	600	1600	HNA02602W		737,-	58,-
Hochschränke Typ B								
Ablageplatte bitte separat bestellen								
	Hochschrank 2 Türen 1 Glasfachboden (o.) 1 Glasfachboden (u.) 1 offenes Fach	300	300	1630	HNA023003	L/R	412,-	58,-
				300	400	1630	HNA024003	L/R
	Hochschrank 4 Türen 1 Glasfachboden (o.) 1 Glasfachboden (u.) 1 offenes Fach	300	600	1630	HNA026003		665,-	58,-
	Hochschrank mit Wäschekippe 1 Tür 1 Glasfachboden (o.) 1 offenes Fach 1 Wäschekippe mit Stoffkorb in Anthrazit Volumen Wäschekorb: 25 Liter Volumen Wäschekorb: 36 Liter	300	300	1630	HNA02303W	L/R	454,-	58,-
				300	400	1630	HNA02403W	L/R

Interliving Bad Serie 3702 - Typenliste

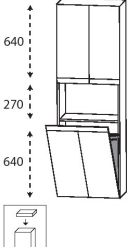
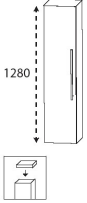
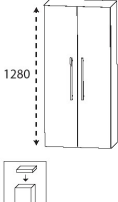
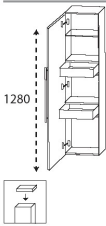
Tiefenangabe entspricht der Korpus-tiefe		Tiefe in mm	Breite in mm	Höhe in mm	Artikelnummer	Anschlag	Aufpreis Hochglanz Korpus
Hochschränke Typ B Ablageplatte bitte separat bestellen							
	Hochschrank mit Wäschekippe 2 Türen 1 Glasfachboden (o.) 1 offenes Fach 1 Wäschekippe mit Stoffkorb in Anthrazit Volumen Wäschekorb: 58 Liter	300	600	1630	HNA02603W		737,- 58,-
Mittelschränke Typ A Ablageplatte bitte separat bestellen							
	Mittelschrank 1 Tür 4 Glasfachböden	300	300	1280	MNA81307	L/R	321,- 50,-
		300	400	1280	MNA81407	L/R	353,- 50,-
	Mittelschrank 2 Türen 4 Glasfachböden	300	600	1280	MNA81607		500,- 50,-
	Mittelschrank mit Innenschubkästen 1 Tür 2 Metall-Innenschubkästen mit Einzugsdämpfung 1 Glasfachboden	300	300	1280	MNA8430	L/R	476,- 50,-
		300	400	1280	MNA8440	L/R	520,- 50,-

Interliving Bad Serie 3702 - Typenliste

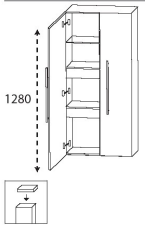
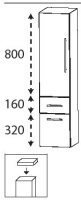
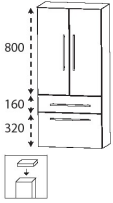
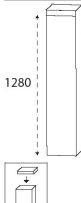
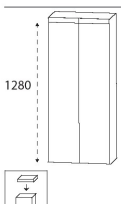
		Tiefenangabe entspricht der Korpus-tiefe	Tiefe in mm	Breite in mm	Höhe in mm	Artikelnummer	Anschlag	Aufpreis Hochglanz Korpus
Mittelschränke Typ A								
Ablageplatte bitte separat bestellen								
	Mittelschrank mit Innenschubkästen 2 Türen 1 durchgängiger Glasfachboden 2 durchgängige Metall-Innenschubkästen mit Einzugsdämpfung		300	600	1280	MNA8460		693,- 50,-
	Mittelschrank 1 Tür 2 Glasfachböden (o.) 1 Metallschubkasten mit Einzugsdämpfung 1 Metallauszug mit Einzugsdämpfung		300	300	1280	MNA8830	L/R	504,- 50,-
			300	400	1280	MNA8840	L/R	548,- 50,-
	Mittelschrank 2 Türen 2 Glasfachböden (o.) 1 Metallschubkasten mit Einzugsdämpfung 1 Metallauszug mit Einzugsdämpfung		300	600	1280	MNA8860		733,- 50,-
Mittelschränke Typ B								
Ablageplatte bitte separat bestellen								
	Mittelschrank 1 Tür 4 Glasfachböden		300	300	1320	MNA813003	L/R	321,- 50,-
			300	400	1320	MNA814003	L/R	353,- 50,-
	Mittelschrank 2 Türen 4 Glasfachböden		300	600	1320	MNA816003		500,- 50,-

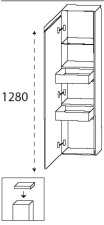
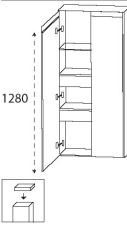
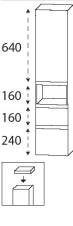
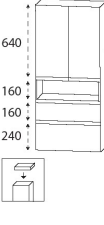
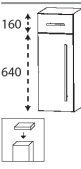

Interliving Bad Serie 3702 - Typenliste

		Tiefenangabe entspricht der Korpus-tiefe			Artikelnummer	Anschlag	Aufpreis	
		Tiefe in mm	Breite in mm	Höhe in mm			Hochglanz	Korpus
Mittelschränke Typ B								
Ablageplatte bitte separat bestellen								
	Mittelschrank mit Innenschubkästen 1 Tür 1 Glasfachboden (o.) 2 Innenschubkästen mit Einzugsdämpfung	300	300	1320	MNA843003	L/R	476,-	50,-
			300	400	1320	MNA844003	L/R	520,-
	Mittelschrank mit Innenschubkästen 2 Türen 1 durchgängiger Glasfachboden 2 durchgängige Metall-Innenschubkästen mit Einzugsdämpfung	300	600	1320	MNA846003		693,-	50,-
	Mittelschrank 1 Tür 1 Glasfachboden 1 offenes Fach 1 Metallauszug mit Einzugsdämpfung 1 Metallauszug mit Einzugsdämpfung inkl. Reling	300	300	1320	MNA823003	L/R	504,-	50,-
			300	400	1320	MNA824003	L/R	548,-
	Mittelschrank 2 Türen 1 Glasfachboden 1 offenes Fach 1 Metallauszug mit Einzugsdämpfung 1 Metallauszug mit Einzugsdämpfung inkl. Reling	300	600	1320	MNA826003		733,-	50,-
Highboards Typ A								
Ablageplatte bitte separat bestellen								
	Highboard 1 Metallschubkasten mit Einzugsdämpfung 1 Tür 1 Glasfachboden	300	300	800	HBA5530	L/R	315,-	34,-
			300	400	800	HBA5540	L/R	353,-

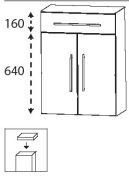
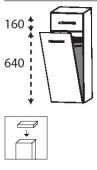
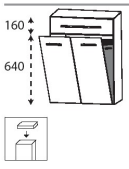
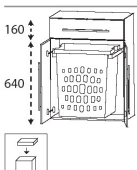
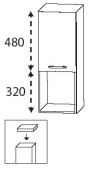
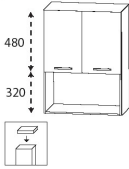
Interliving Bad Serie 3702 - Typenliste

		Tiefenangabe entspricht der Korpus-tiefe	Tiefe in mm	Breite in mm	Höhe in mm	Artikelnummer	Anschlag	Aufpreis Hochglanz Korpus
Highboards Typ A								
Ablageplatte bitte separat bestellen								
	Highboard 1 Metallschubkasten mit Einzugsdämpfung 2 Türen 1 Glasfachboden		300	600	800	HBA5560		440,- 34,-
	Highboard mit Wäschekippe 1 Metallschubkasten mit Einzugsdämpfung 1 Wäschekippe mit Stoffkorb in Anthrazit Volumen Wäschekorb: 25 Liter Volumen Wäschekorb: 36 Liter		300	300	800	HBA5530W		359,- 34,-
			300	400	800	HBA5540W		399,- 34,-
	Highboard mit Wäschekippe 1 Metallschubkasten mit Einzugsdämpfung 1 Wäschekippe mit Stoffkorb in Anthrazit Volumen Wäschekorb: 58 Liter		300	600	800	HBA5560W		510,- 34,-
	Highboard mit Wäscheauszug 1 Metallschubkasten mit Einzugsdämpfung 2 Türen 1 Wäscheauszug mit Kunststoffkorb Volumen Wäscheauszug: 40 Liter		300	600	800	HBA55601W		594,- 34,-
	Highboard 1 Tür 1 Glasfachboden (o.) 1 offenes Fach		300	300	800	HBA5230	L/R	219,- 34,-
			300	400	800	HBA5240	L/R	247,- 34,-
	Highboard 2 Türen 1 Glasfachboden (o.) 1 offenes Fach		300	600	800	HBA5260		349,- 34,-

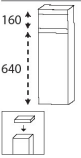
Interliving Bad Serie 3702 - Typenliste

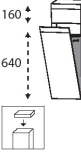
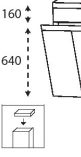
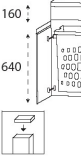
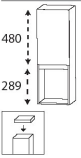
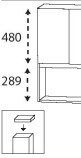
		Tiefenangabe entspricht der Korpus-tiefe			Artikelnummer	Anschlag	Aufpreis	
		Tiefe in mm	Breite in mm	Höhe in mm			Hochglanz	Korpus
Highboards Typ B								
Ablageplatte bitte separat bestellen								
	Highboard 1 Metallschubkasten mit Einzugsdämpfung 1 Tür 1 Glasfachboden	300	300	880	HBA553003	L/R	309,-	34,-
		300	400	880	HBA554003	L/R	353,-	34,-
	Highboard 1 Metallschubkasten mit Einzugsdämpfung 2 Türen 1 Glasfachboden	300	600	880	HBA556003		440,-	34,-
	Highboard mit Wäschekippe 1 Metallschubkasten mit Einzugsdämpfung 1 Wäschekippe mit Stoffkorb in Anthrazit Volumen Wäschekorb: 25 Liter Volumen Wäschekorb: 36 Liter	300	300	880	HBA55303W		359,-	34,-
		300	400	880	HBA55403W		399,-	34,-
	Highboard mit Wäschekippe 1 Metallschubkasten mit Einzugsdämpfung 1 Wäschekippe mit Stoffkorb in Anthrazit Volumen Wäschekorb: 58 Liter	300	600	880	HBA55613W		510,-	34,-
	Highboard mit Wäscheauszug 1 Metallschubkasten mit Einzugsdämpfung 1 Wäscheauszug mit Kunststoffkorb Volumen Wäscheauszug: 40 Liter	300	600	880	HBA55603W		594,-	34,-
	Highboard 1 Tür 1 Glasfachboden 1 offenes Fach unten	300	300	840	HBA523003	L/R	219,-	34,-
		300	400	840	HBA524003	L/R	247,-	34,-
	Highboard 2 Türen 1 Glasfachboden 1 offenes Fach unten	300	600	840	HBA526003		349,-	34,-

Interliving Bad Serie 3702 - Typenliste

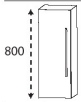
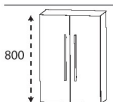
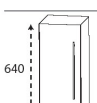
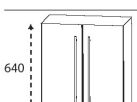
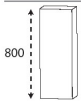
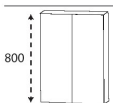
		Tiefenangabe entspricht der Korpusstiefe			Artikelnummer	Anschlag	Aufpreis	
		Tiefe in mm	Breite in mm	Höhe in mm			Hochglanz	Korpus
Oberschränke Typ A								
Ablageplatte bitte separat bestellen								
	Oberschrank 1 Tür 2 Glasfachböden	150	300	800	OGA51301	L/R	183,-	30,-
		150	400	800	OGA51401	L/R	213,-	30,-
	Oberschrank 2 Türen 2 Glasfachböden	150	600	800	OGA51601		306,-	30,-
	Oberschrank 1 Tür 1 Glasfachboden	150	300	640	OGA4130	L/R	149,-	28,-
		150	400	640	OGA4140	L/R	173,-	28,-
	Oberschrank 2 Türen 1 Glasfachboden	150	600	640	OGA4160		259,-	28,-
Oberschränke Typ B								
Ablageplatte bitte separat bestellen								
	Oberschrank 1 Tür 2 Glasfachböden	150	300	800	OGA5130TG	L/R	183,-	30,-
		150	400	800	OGA5140TG	L/R	213,-	30,-
	Oberschrank 2 Türen 2 Glasfachböden	150	600	800	OGA5160TG		306,-	30,-

Interliving Bad Serie 3702 - Typenliste

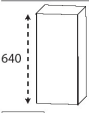
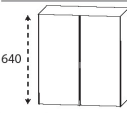
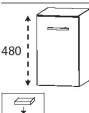
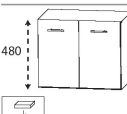
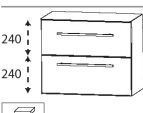
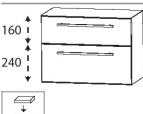
		Tiefenangabe entspricht der Korpus-tiefe	Tiefe in mm	Breite in mm	Höhe in mm	Artikelnummer	Anschlag	Aufpreis Hochglanz Korpus
Oberschränke Typ B								
Ablageplatte bitte separat bestellen								
	Oberschrank 1 Tür 1 Glasfachboden	150	300	640	OGA4130TG	L/R	149,-	28,-
		150	400	640	OGA4140TG	L/R	173,-	28,-
	Oberschrank 2 Türen 1 Glasfachboden	150	600	640	OGA4160TG		259,-	28,-
Unterschränke Typ A								
Ablageplatte bitte separat bestellen								
	Unterschrank 1 Tür 1 Glasfachboden	300	300	480	UNA3130	L/R	142,-	24,-
		300	400	480	UNA3140	L/R	167,-	24,-
	Unterschrank 2 Türen 1 Glasfachboden	300	600	480	UNA3160		259,-	24,-
	Unterschrank 2 Metallauszüge mit Einzugsdämpfung	300	300	480	UNA36302U		325,-	24,-
		300	400	480	UNA36402U		356,-	24,-
		300	600	480	UNA36602U		460,-	24,-
	Unterschrank 1 Metallschubkasten mit Einzugsdämpfung 1 Metallauszug mit Einzugsdämpfung	300	300	400	UNA3830		315,-	22,-
		300	400	400	UNA3840		343,-	22,-
		300	600	400	UNA3860		442,-	22,-





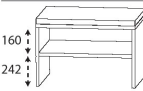
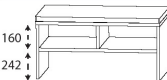

Interliving Bad Serie 3702 - Typenliste

Tiefenangabe entspricht der Korpusstärke		Tiefe in mm	Breite in mm	Höhe in mm	Artikelnummer	Anschlag	Aufpreis Hoch- glanz Korpus	
Unterschranke Typ B Ablageplatte bitte separat bestellen								
	Unterschrank 1 Tür 1 Glasfachboden	300	300	520	UNA313005	L/R	142,- 24,-	
		300	400	520	UNA314005	L/R	167,- 24,-	
	Unterschrank 2 Türen 1 Glasfachboden	300	600	520	UNA316005		259,- 24,-	
	Unterschrank 2 Metallauszüge mit Einzugsdämpfung	300	300	560	UNA4830		334,- 28,-	
		300	400	560	UNA4840		368,- 28,-	
		300	600	560	UNA4860		480,- 28,-	
	Unterschrank 1 Metallschubkasten mit Einzugsdämpfung 1 Metallauszug mit Einzugsdämpfung	300	300	480	UNA383003		329,- 24,-	
		300	400	480	UNA384003		356,- 24,-	
		300	600	480	UNA386003		460,- 24,-	
Ablageplatten								
 Stärke 28 mm	Ablageplatte mit ABS-Kante in Korpusdekor							
		302 mm breit	330	302	28	APA333028		20,- 4,-
		402 mm breit	330	402	28	APA334028		28,- 6,-
		602 mm breit	330	602	28	APA336028		34,- 6,-
		302 mm breit Oberschrank	180	302	28	APA183028		22,- 4,-
		402 mm breit Oberschrank	180	402	28	APA184028		28,- 6,-
		602 mm breit Oberschrank	180	602	28	APA186028		34,- 6,-
 Stärke 16 mm	Ablageplatte mit ABS-Kante in Korpusdekor							
		302 mm breit	325	302	16	AP3230		20,- 4,-
		402 mm breit	325	402	16	AP3240		28,- 6,-
		602 mm breit	325	602	16	AP3260		34,- 6,-
		302 mm breit Oberschrank	175	302	16	AP1730		22,- 4,-
		402 mm breit Oberschrank	175	402	16	AP1740		28,- 6,-
		602 mm breit Oberschrank	175	602	16	AP1760		34,- 6,-

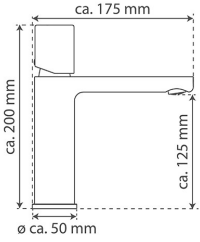
Interliving Bad Serie 3702 - Typenliste

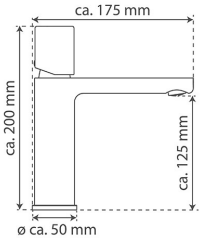

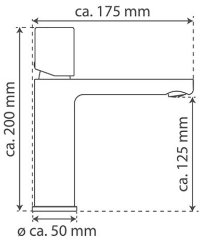



Tiefenangabe entspricht der Korpusstärke		Tiefe in mm	Breite in mm	Höhe in mm	Artikelnummer	Anschlag	Aufpreis Hoch- glanz Korpus
Sitzbänke							
 <p>Sitzbank 1 Ablagefach 1 Sitzkissen aus Kunstleder Farbvariante entspricht der Korpusfarbe</p>							
	Sitzkissen in creme-weiß	450	600	508	SETBANK6W		299,- 62,-
	Sitzkissen in schwarz	450	600	508	SETBANK6S		299,- 62,-
 <p>Sitzbank 2 Ablagefächer 1 Sitzkissen aus Kunstleder Farbvariante entspricht der Korpusfarbe</p>							
	Sitzkissen in creme-weiß	450	900	508	SETBANK9W		396,- 74,-
	Sitzkissen in schwarz	450	900	508	SETBANK9S		396,- 74,-

Armaturen/Mischbatterien

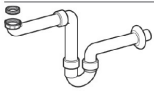
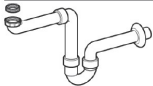





		Artikelnummer	
		<p>Armatur New York in chrom Waschtisch-Einhandmischer mit Ablaufgarnitur Ausführung: verchromt geräuscharme, auswechselbare 25 mm Kartusche keramische Dichtungsscheiben flexible Anschlüsse Ablaufgarnitur mit Klickfunktion</p> <p>bei Verwendung eines Clou-Systems bitte Exzenterstange PZ 1450 1 dazu bestellen</p>	<p>PZ14531</p> <p>229,-</p>
		<p>Armatur New York in Graphit matt Waschtisch-Einhandmischer mit Ablaufgarnitur Ausführung: Graphit matt geräuscharme, auswechselbare 25 mm Kartusche keramische Dichtungsscheiben flexible Anschlüsse Ablaufgarnitur mit Klickfunktion</p> <p>bei Verwendung eines Clou-Systems bitte Exzenterstange PZ 1450 1 dazu bestellen - ACHTUNG Farbunterschiede</p>	<p>PZ145320</p> <p>279,-</p>
		<p>Armatur New York in schwarz matt Waschtisch-Einhandmischer mit Ablaufgarnitur Ausführung: matt schwarz geräuscharme, auswechselbare 25 mm Kartusche keramische Dichtungsscheiben flexible Anschlüsse Ablaufgarnitur mit Klickfunktion</p> <p>bei Verwendung eines Clou-Systems bitte Exzenterstange PZ 1450 30 dazu bestellen</p>	<p>PZ145330</p> <p>259,-</p>
		<p>Exzentergestänge in chrom / matt schwarz Knopf in matt schwarz Stange in chrom kombinierbar mit Armatur PZ 1453 30</p> <p>Exzentergestänge in chrom Knopf und Stange in chrom kombinierbar mit Armatur PZ 1453 1</p>	<p>PZ145030</p> <p>20,-</p> <p>PZ14501</p> <p>20,-</p>
		<p>Exzentergarnitur in matt schwarz Zinkdruckguss Ausführung: matt schwarz</p> <p>Exzentergarnitur in chrom Zinkdruckguss Ausführung: chrom</p> <p>für Waschtische mit Überlaufloch</p>	<p>PZ144930</p> <p>34,-</p> <p>PZ14491</p> <p>28,-</p>

Bitte beachten: Die angebotenen Armaturen sind nicht für drucklose Warmwasserspeicher oder Boiler geeignet.
Die von Armaturen sind mit flexiblen Anschlusschläuchen gemäß DVGW/W270, KTW-A ausgestattet.
Bei der Installation der Armaturen beachten Sie bitte die Abflusswerte des Überlaufes (DIN EN 14 688)

Zubehör

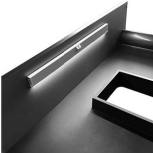
Tiefenangabe entspricht der Korpus-tiefe		Tiefe in mm	Breite in mm	Höhe in mm	Artikelnummer	Anschlag
Ablaufsysteme						
	Raumspars - Geruchsverschluss Ablauf aus Kunststoff, in weiß Nennweite: 40 mm				PZ1367	22,-
	Raumspars - Geruchsverschluss Ablauf aus Kunststoff, in weiß Nennweite: 32 mm				PZ1423	30,-
	Raumschaffer-Geruchsverschluss Ablauf aus Kunststoff, in weiß Nennweite: 32 mm				PZ1407	37,-
	Design Installationsset 1 Design Siphon 2 Design Eckventile 2 Design Anschlussröhrchen M10 Nennweite: 32 mm chrom schwarz 2 schwarze Flex-Schläuche anstatt 2 Design-Röhrchen				PZ13891E PZ138930E	173,- 195,-
	Design Flaschensiphon 1 Design Siphon Nennweite: 32 mm chrom schwarz				PZ13741 PZ137430	84,- 90,-
	Design Eckventile 2 Design Eckventile 1/2" AG x 10 mm chrom schwarz				PZ13761 PZ137630	58,- 74,-
	Ventilabdeckung zu Clou-System chrom weiß schwarz matt				PZ1424 PZ14513 PZ142430	18,- 18,- 62,-

Zubehör

Tiefenangabe entspricht der Korpus-tiefe		Tiefe in mm	Breite in mm	Höhe in mm	Artikelnummer	Anschlag	
Ablaufsysteme							
	Schwimmer/Stopfen zu Clou-System				504352		22,-
	Überlauf-Ring für Keramikwaschtische chrom schwarz				PZURKE1 PZURKE30		12,- 12,-
Elektronisches Zubehör							
	LED-Schubkasten-Innenbeleuchtung für alle geraden Fronten Magnetleiste zum Aufkleben, Leuchte zum Laden entnehmbar Akkubetriebene LED-Leuchte mit Bewegungssensor 15 Sekunden nach der letzten Bewegung schaltet sich die Beleuchtung automatisch ab USB-C Anschluss An-/Aus-Schalter ohne Netzteil 1,0 Watt / 50 Lumen / 3000 Kelvin Optionales Zubehör: Ladekabel inkl. Netzstecker	12	400	35	PZ115840 PZ1158LG		95,- 24,-
	LED-Waschplatzbeleuchtung Emotion 2,6 Watt / 187 Lumen / (2700 -) 6500 Kelvin zur Montage unter dem Spiegelschrank Dieses Produkt enthält eine Lichtquelle der Energieeffizienzklasse: G LED-Emotionbeleuchtung optional möglich	16	560	7	PZ115060		74,-
	LED-Waschplatzbeleuchtung Emotion 4,0 Watt / 287 Lumen / (2700 -) 6500 Kelvin zur Montage unter dem Spiegelschrank Dieses Produkt enthält eine Lichtquelle der Energieeffizienzklasse: G LED-Emotionbeleuchtung optional möglich	16	860	7	PZ115090		98,-
	LED-Waschplatzbeleuchtung Emotion 5,4 Watt / 388 Lumen / (2700 -) 6500 Kelvin zur Montage unter dem Spiegelschrank Dieses Produkt enthält eine Lichtquelle der Energieeffizienzklasse: G LED-Emotionbeleuchtung optional möglich	16	1160	7	PZ115012		119,-





Zubehör

Tiefenangabe entspricht der Korpus-tiefe		Tiefe in mm	Breite in mm	Höhe in mm	Artikelnummer	Anschlag
Elektronisches Zubehör						
	LED-Waschplatzbeleuchtung 2,4 Watt / 168 Lumen / 6500 Kelvin 1 Schalterelement zur Montage hinter dem Spiegelschrank Dieses Produkt enthält eine Lichtquelle der Energieeffizienzklasse: G keine Farbwechselsteuerung möglich	10	560	10	PZ106360	62,-
	LED-Waschplatzbeleuchtung 3,9 Watt / 287 Lumen / 6500 Kelvin 1 Schalterelement zur Montage hinter dem Spiegelschrank Dieses Produkt enthält eine Lichtquelle der Energieeffizienzklasse: G keine Farbwechselsteuerung möglich	10	860	10	PZ106390	78,-
	LED-Waschplatzbeleuchtung 5,3 Watt / 371 Lumen / 6500 Kelvin 1 Schalterelement zur Montage hinter dem Spiegelschrank Dieses Produkt enthält eine Lichtquelle der Energieeffizienzklasse: G keine Farbwechselsteuerung möglich	10	1160	10	PZ106312	95,-
	Funkschalter inkl. Empfänger für LED-Emotionbeleuchtung zum Dimmen und zur Farbwechselsteuerung Reichweite bis zu 5 Meter nicht für LED-Converter über 30 Watt geeignet	14	85	85	PZ1143	233,-
	Bewegungssensor für die LED-Beleuchtung am Waschtisch oder Waschtisch-schrank Leuchtdauer und Sensibilität einstellbar	20	88	45	PZ1141	62,-
	Sensorschalter für LED-Beleuchtung				PZ1066	59,-
	USB-Steckdose 2 Steckplätze Anschluss 220 Volt mit Klemme ohne Einbau in den Spiegelschrank	45	80	64	PZ11511	50,-
	mit Einbau in den Spiegelschrank bitte Position angeben	45	80	64	PZ1151EB	50,-

Zubehör

Tiefenangabe entspricht der Korпустiefe		Tiefe in mm	Breite in mm	Höhe in mm	Artikelnummer	Anschlag	
Elektronisches Zubehör							
	<p>Schalter-Steckdosenkombination Schutzkontaktsteckdose 250 V Konfektioniert mit Anschluss- und Verbindungsleitung, Schalteleitung mit Eurokupplung für max. 2,5 A. Hochwertige Oberflächenfarbe (chrom seidenmatt).</p> <p>ohne Einbau in den Spiegelschrank</p> <p>mit Einbau in den Spiegelschrank bitte Position angeben</p>				<p>PZ1086</p> <p>PZ1086EB</p>		<p>37,-</p> <p>37,-</p>
	<p>Steckdosen-Element ohne Schalter zum zusätzlichen Einbau in Spiegelschränke</p> <p>ohne Einbau in den Spiegelschrank</p> <p>mit Einbau in den Spiegelschrank bitte Position angeben</p>				<p>PZ1135</p> <p>PZ1135EB</p>		<p>50,-</p> <p>50,-</p>
	<p>Steckdosen-Element für Waschtischunterschranke mit zwei Auszügen für Einbau rechts in den unteren Auszug des Waschtischunterschranke</p> <p>ohne Einbau in den Waschtischunterschrank</p> <p>mit Einbau in den Waschtischunterschrank</p>				<p>PZ1096</p> <p>PZ1095</p>		<p>99,-</p> <p>99,-</p>
	<p>LED-Converter 12 V, 15 Watt 6-fach Verteiler inkl. Kabel mit Eurostecker</p>				PZ1070		59,-
	<p>LED-Converter 12 V, 30 Watt 6-fach Verteiler inkl. Kabel mit Eurostecker</p>				PZ1065		74,-
	<p>LED-Converter 12 V, 15 Watt mit Klemmblock für den direkten Wandanschluss</p>				PZ1088		59,-
	<p>LED-Converter 12 V, 60 Watt 12-fach Verteiler mit Sensor für Emotion-Beleuchtung inkl. Kabel mit Eurostecker</p>				PZ1099		185,-
	<p>Verlängerungskabel LED Länge: 2000 mm mit Stecker und Kupplung</p>				PZ1087		10,-
	<p>Emotion-Beleuchtung Sensorschalter zum Dimmen und zur Farbwechselsteuerung für alle gekennzeichneten Spiegelschränke</p>				PZ10201		59,-

Zubehör

Tiefenangabe entspricht der Korpus-tiefe		Tiefe in mm	Breite in mm	Höhe in mm	Artikelnummer	Anschlag
	Handtuchhalter einarmig nach vorne geöffnet zur Montage am Korpus Korpus-tiefe und -höhe beachten!					
	chrom	390	55	30	PZ112811	49,-
	schwarz	390	55	30	PZ112812	49,-
	Handtuchhalter zweiarmig nach vorne geöffnet zur Montage am Korpus Korpus-tiefe und -höhe beachten!					
	chrom	390	110	30	PZ11281	59,-
	schwarz	390	110	30	PZ11282	59,-
	Handtuchhalter einarmig schwenkbar zur Montage an der Wand oder am Korpus Korpus-tiefe und -höhe beachten!					
	chrom	420	30	46	PZ11471	68,-
	schwarz	420	30	46	PZ11472	68,-
	Handtuchhalter chrom glänzend nach vorne geöffnet zur Montage am Korpus Korpus-tiefe und -höhe beachten!	380	50	10	PZ112745	30,-
	Handtuchhalter einarmig ausziehbar chrom zur Montage an der Wand	330-567	44	44	PZ11371	37,-
	Handtuchhalter zweiarmig ausziehbar chrom zur Montage an der Wand	322-562	87	47	PZ11372	68,-
	Handtuchhalter chrom nach vorne geöffnet zur Montage am Korpus Korpus-tiefe und -höhe beachten!	390	60	15	PZ11241	34,-

Zubehör

		Tiefe in mm	Breite in mm	Höhe in mm	Artikelnummer	Anschlag	
Tiefenangabe entspricht der Korpusstärke							
Inneneinteilungen							
	<p>Planungsvorschlag Stauraumzubehör bestehend aus: 1x PZ 1245 16 - Aufteilungsrahmen, 1 Fach 1x PZ 1245 16 - Aufteilungsrahmen, 1 Fach 1x PZ 1245 02 - Organisationseinsatz, Schminktabellett 1x PZ 1245 03 - Organisationseinsatz, Kosmetikhalter</p> <p>für den 600 mm breiten Waschtischunterschrank für den 700 mm breiten Waschtischunterschrank</p>				<p>PZ125060 PZ125070</p>		<p>95,- 95,-</p>
	<p>Planungsvorschlag Stauraumzubehör bestehend aus: 1x PZ 1245 24 - Aufteilungsrahmen, 2 Fächer 1x PZ 1245 24 - Aufteilungsrahmen, 2 Fächer 1x PZ 1245 02 - Organisationseinsatz, Schminktabellett 1x PZ 1245 03 - Organisationseinsatz, Kosmetikhalter</p> <p>für den 800 mm breiten Waschtischunterschrank für den 900 mm breiten Waschtischunterschrank für den 1000 mm breiten Waschtischunterschrank</p>				<p>PZ125080 PZ125090 PZ125010</p>		<p>119,- 119,- 119,-</p>
	<p>Planungsvorschlag Stauraumzubehör bestehend aus: 1x PZ 1245 39 - Aufteilungsrahmen, 3 Fächer 1x PZ 1245 39 - Aufteilungsrahmen, 3 Fächer 1x PZ 1245 02 - Organisationseinsatz, Schminktabellett 1x PZ 1245 03 - Organisationseinsatz, Kosmetikhalter</p> <p>für den 1200 mm breiten Waschtischunterschrank Einzelwaschtisch</p>				PZ125012		142,-
	<p>Planungsvorschlag Stauraumzubehör bestehend aus: 1x PZ 1245 39 - Aufteilungsrahmen, 3 Fächer 1x PZ 1245 02 - Organisationseinsatz, Schminktabellett 1x PZ 1245 03 - Organisationseinsatz, Kosmetikhalter</p> <p>für den 1200 mm breiten Waschtischunterschrank Doppelwaschtisch</p>				PZ12502D		89,-
	<p>Aufteilungsrahmen 1 Fach Stauraumzubehör für den Waschtischunterschrank kombinierbar mit PZ 1245 02, PZ 1245 03, PZ 1245 04</p>	341	158	43	PZ124516		34,-
	<p>Aufteilungsrahmen 2 Fächer Stauraumzubehör für den Waschtischunterschrank kombinierbar mit PZ 1245 02, PZ 1245 03, PZ 1245 04</p>	341	241	43	PZ124524		46,-
	<p>Aufteilungsrahmen 3 Fächer Stauraumzubehör für den Waschtischunterschrank kombinierbar mit PZ 1245 02, PZ 1245 03, PZ 1245 04</p>	341	390	43	PZ124539		58,-

Zubehör

Tiefenangabe entspricht der Korpus-tiefe		Tiefe in mm	Breite in mm	Höhe in mm	Artikelnummer	Anschlag
Inneneinteilungen						
	Organisationseinsatz 3 Behälter Stauraumzubehör für den Waschtischunterschrank	341	145	73	PZ124501	34,-
	Organisationseinsatz Schminktabellett Stauraumzubehör für den Waschtischunterschrank kombinierbar mit PZ 1245 16, PZ 1245 24, PZ 1245 39	270	144	43	PZ124502	12,-
	Organisationseinsatz Kosmetikhälter Stauraumzubehör für den Waschtischunterschrank kombinierbar mit PZ 1245 16, PZ 1245 24, PZ 1245 39	140	73	41	PZ124503	12,-
	Organisationseinsatz 1 Behälter Stauraumzubehör für den Waschtischunterschrank kombinierbar mit PZ 1245 16, PZ 1245 24, PZ 1245 39	114	90	66	PZ124504	10,-
	Organisationseinsatz Kosmetiktücher-Box Stauraumzubehör für den Waschtischunterschrank nur für den unteren Auszug geeignet	288	157	91	PZ124505	24,-
	Auszugseinteilung inkl. Befestigungsstange 2 Einteilungselemente - 300 mm Schrankbreite 3 Einteilungselemente - 400 mm Schrankbreite 4 Einteilungselemente - 600 mm Schrankbreite 4 Einteilungselemente - 700 mm Schrankbreite 4 Einteilungselemente - 800 mm Schrankbreite 4 Einteilungselemente - 900 mm Schrankbreite 5 Einteilungselemente - 1000 mm Schrankbreite 6 Einteilungselemente - 1200 mm Schrankbreite				PZ122430 PZ122440 PZ122461 PZ122470 PZ122480 PZ122490 PZ122410 PZ122412	22,- 28,- 34,- 34,- 34,- 37,- 46,- 59,-
	Stauraumboxen inkl. Befestigungsstange 2 Boxen für 600 mm Schrankbreite 2 Boxen für 700 mm Schrankbreite 2 Boxen für 800 mm Schrankbreite 2 Boxen für 900 mm Schrankbreite 2 Boxen für 1000 mm Schrankbreite 2 Boxen für 1200 mm Schrankbreite				PZ123660 PZ123670 PZ123680 PZ123690 PZ123610 PZ123612	71,- 71,- 74,- 74,- 78,- 80,-
	Stauraumbox ohne Befestigungsstange	150	246	150	PZ1236E1	30,-

Zubehör

	Tiefe in mm	Breite in mm	Höhe in mm	Artikelnummer	Anschlag	Preis
Tiefenangabe entspricht der Korpus-tiefe						
Inneneinteilungen						
				PZ122530 PZ122540		30,- 34,-
Sonstiges Zubehör						
				PZ1125 PZ112530		10,- 10,-
				PZ1126 PZ112630		10,- 10,-
	460	40	342	PZ11221		155,-
Schränke müssen aufgrund der Kippsicherung zusätzlich wandhängend montiert werden. Preis je Stück						
	290	40	342	PZ11231		149,-
Schränke müssen aufgrund der Kippsicherung zusätzlich wandhängend montiert werden. Preis je Stück						
	20	20	120	PZ12431		10,-
Gestellfuß höhenverstellbar wahlweise chrom oder schwarz: Nr. 101 chrom Nr. 043 schwarz						
Schränke müssen aufgrund der Kippsicherung zusätzlich wandhängend montiert werden. Preis je Stück						
	35	35	342	PZ11261		50,-
Gestellfuß chrom für Waschtischunterschranke höhenverstellbar						
Schränke müssen aufgrund der Kippsicherung zusätzlich wandhängend montiert werden. Preis je Stück						